



FILTRI

www.bsbfiltri.it

**FILTRI E GUARNIZIONI per
CAMBI AUTOMATICI**

**FILTERS AND GASKETS for
AUTOMATIC TRANSMISSION**

**FILTROS Y JUNTAS para el
CAMBIO AUTOMÁTICO**

**FILTRES ET JOINTS pour la
TRANSMISSION AUTOMATIQUE**

**FILTER UND SIEGEL für das
AUTOMATIKGETRIEBE**

CATALOGO 2017

The Main Parts List is stamped
into the transmission casting

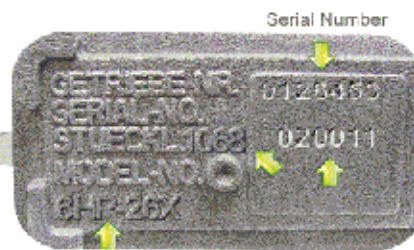
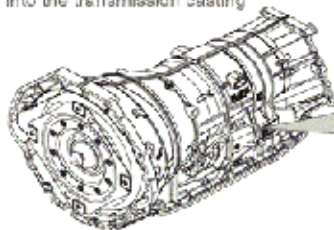

www.bsbfiltri.it



FILTRI

www.bsbfiltri.it

**CATALOGO
2017**

| MARCA | APPLICAZIONE | BSB | PAGINA |
|------------|---|--------------------------------|---------|
| ALFA ROMEO | 159 - 1.9 JTDM, 2.4 JTDM, 3.2 JTS | FT 0042 | pag. 33 |
| ALFA ROMEO | 166 - 3.0, dal 2000 fino al 2006 | FT 0016 | pag. 34 |
| ALFA ROMEO | Brera 2.4 JTDM, 3.2 JTS | FT 0042 | pag. 33 |
| ALFA ROMEO | Spider 2.4 JTDM, 3.2 JTS | FT 0042 | pag. 33 |
| AUDI | A3 II fino al 2013 | FT 0006 + FTGU 0001 | pag. 26 |
| AUDI | A3, 1.2, 1.4, 1.6 - 1.9, 2.0, 3.2, dal 2003 fino al 2013 | FT 0046 + FT 0047 / FT 0048 | pag. 15 |
| AUDI | A3, 1.9, dal 2000 fino al 2003 | FT 0051 + FTGU 0021 | pag. 18 |
| AUDI | A3, 3.2 V8 dal 2003 fino al 2011 | FT 0046 + FT 0047 / FT 0048 | pag. 15 |
| AUDI | A4 | FT 0008 + FT 0009 + FTGU 0040 | pag. 30 |
| AUDI | A4 | FT 0005 | pag. 33 |
| AUDI | A4 - 1.8, 2.4, 2.8, 3.0, dal 1996 fino al 2007 | FT 0023 + FTGU 0008 | pag. 6 |
| AUDI | A4 - 2.0 - 3.0, 3.2, 4.2, dal 2002 fino al 2012, con cambio ZF6HP26 | FT 0003 + FTC 0002 | pag. 2 |
| AUDI | A4 - 2.0 - 3.0, 4.2, dal 2002 fino al 2012, con cambio ZF6HP26A61 | FT 0003 + FTC 0002 | pag. 2 |
| AUDI | A4 - 2.0 dal 2012 | FT 0080 | pag. 40 |
| AUDI | A4 - 2.0, 3.2, dal 2004 fino al 2011 | FT 0032 + FTGU 0014 + FTC 0002 | pag. 4 |
| AUDI | A4 - 2.0, 3.2, dal 2004 fino al 2011, con cambio ZF6HP19A | FT 0004 + FTC 0002 | pag. 4 |
| AUDI | A4 - 2.5, dal 2000 fino al 2004 | FT 0023 + FTGU 0008 | pag. 6 |
| AUDI | A4 dal 2007 | FT 0010 + FT 0011 + FTGU 0002 | pag. 16 |
| AUDI | A5 | FT 0008 + FT 0009 + FTGU 0040 | pag. 30 |
| AUDI | A5 | FT 0005 | pag. 33 |
| AUDI | A5 - 2.0 - 3.0, 3.2, dal 2006 fino al 2008 | FT 0032 + FTGU 0014 + FTC 0002 | pag. 4 |
| AUDI | A5 - 4.2, dal 2007 fino al 2012, con cambio ZF6HP26 | FT 0003 + FTC 0002 | pag. 2 |
| AUDI | A5 dal 2008 | FT 0010 + FT 0011 + FTGU 0002 | pag. 16 |
| AUDI | A6 | FT 0008 + FT 0009 + FTGU 0040 | pag. 30 |
| AUDI | A6 | FT 0005 | pag. 33 |
| AUDI | A6 - 1.8, 2.4, 3.0, dal 1997 fino al 2005 | FT 0023 + FTGU 0008 | pag. 6 |
| AUDI | A6 - 2.5, 2.7, 2.8, 3.0, 3.2, 4.2, dal 2004 fino al 2011 | FT 0032 + FTGU 0014 + FTC 0002 | pag. 4 |
| AUDI | A6 - 2.5, 2.7, 4.2, dal 2000 fino al 2005 | FT 0024 + FTGU 0010 | pag. 5 |
| AUDI | A6 - 2.7, 2.8, 3.0, 3.2, dal 2004 fino al 2011, con cambio ZF6HP19A | FT 0004 + FTC 0002 | pag. 4 |
| AUDI | A6 - 3.0, 4.2, 5.0, 5.2, dal 2004 fino al 2011, con cambio ZF6HP26A61 | FT 0003 + FTC 0002 | pag. 2 |
| AUDI | A6 - 3.0, dal 2008 fino al 2011, con cambio ZF6HP26 | FT 0003 + FTC 0002 | pag. 2 |
| AUDI | A6 All Road, 2.5, 2.7 - 3.0, 3.2, 4.2, dal 2006 fino al 2011 | FT 0032 + FTGU 0014 + FTC 0002 | pag. 4 |
| AUDI | A6 All Road, 2.5, 2.7, 4.2, dal 2000 fino al 2005 | FT 0024 + FTGU 0010 | pag. 5 |
| AUDI | A6 dal 2011 | FT 0010 + FT 0011 + FTGU 0002 | pag. 16 |
| AUDI | A7 | FT 0008 + FT 0009 + FTGU 0040 | pag. 30 |
| AUDI | A7 dal 2011 | FT 0010 + FT 0011 + FTGU 0002 | pag. 16 |
| AUDI | A8 - 2.5, 2.8, 3.7, dal 1997 fino al 1993 | FT 0023 + FTGU 0008 | pag. 6 |
| AUDI | A8 - 2.7, 3.0, 3.2, 4.2, dal 2002 fino al 2010 | FT 0032 + FTGU 0014 + FTC 0002 | pag. 4 |
| AUDI | A8 - 3.3, 4.2, 6.0, dal 2000 fino al 2002 | FT 0024 + FTGU 0010 | pag. 5 |
| AUDI | Q3 - 2.0, dal 2012 | FT 0046 + FT 0047 / FT 0048 | pag. 15 |
| AUDI | Q5 - 2.0, 3.0, 3.2, dal 2008 fino al 2010 | FT 0032 + FTGU 0014 + FTC 0002 | pag. 4 |
| AUDI | Q5 - dal 2008 | FT 0010 + FT 0011 + FTGU 0002 | pag. 16 |
| AUDI | Q7 - 3.0, 3.6, 4.2, dal 2005 fino al 2013 | FT 0073 + FTGU 0033 | pag. 18 |
| AUDI | Q7 - 3.6 FSI, 6.0, dal 2009 fino al 2012, con cambio ZF6HP32A | FT 0003 + FTC 0002 | pag. 2 |
| AUDI | Q7 - 3.6, dal 2005 fino al 2009 | FT 0032 + FTGU 0014 + FTC 0002 | pag. 4 |
| AUDI | Q7 dal 2010 | FT 0045 + FTGU 0038 | pag. 37 |
| AUDI | RS - 5.0, dal 2006 fino al 2010 | FT 0032 + FTGU 0014 + FTC 0002 | pag. 4 |
| AUDI | RS4 - 4.2, dal 2004 fino al 2009, con cambio ZF6HP19A | FT 0004 + FTC 0002 | pag. 4 |
| AUDI | RS5 - motorizzazioni 2.9, 3.0 dal 2000 fino al 2006 | FT 0027 + FTGU 0011 | pag. 13 |
| AUDI | RS6 - 4.2, dal 2003 fino al 2006 | FT 0023 + FTGU 0008 | pag. 6 |
| AUDI | S4 - 2.7, dal 2000 fino al 2002 | FT 0023 + FTGU 0008 | pag. 6 |
| AUDI | S4 - 4.2, dal 2004 fino al 2006 | FT 0032 + FTGU 0014 + FTC 0002 | pag. 4 |
| AUDI | S5 - 4.2, dal 2004 fino al 2009, con cambio ZF6HP26 | FT 0003 + FTC 0002 | pag. 2 |
| AUDI | S6 - 4.2, dal 2003 fino al 2006 | FT 0023 + FTGU 0008 | pag. 6 |
| AUDI | S6 - 5.2, dal 2007 fino al 2008, con cambio ZF6HP26A61 | FT 0003 + FTC 0002 | pag. 2 |

| MARCA | APPLICAZIONE | BSB | PAGINA |
|-------|--|--------------------------------|---------|
| AUDI | S8 - 5.2, dal 2007 fino al 2008, con cambio ZF8HP26A61 | FT 0003 + FTC 0002 | pag. 2 |
| AUDI | TT dal 2000 | FT 0027 + FTGU 0011 | pag. 13 |
| AUDI | TT dal 2003 | FT 0006 + FTGU 0001 | pag. 26 |
| AUDI | TT fino al 2003 | FT 0046 + FT 0047 / FT 0048 | pag. 15 |
| BMW | E23, E24, E28, E30, E32, vetture dal 1984 fino al 2000 | FT 0017 + FTGU 0004 | pag. 7 |
| BMW | Serie 1 - 116i/118i/120D/130i, 1.6, 2.0, 3.0, E81/87, dal 2010 fino al 2011, con cambio ZF8HP45 | FTK 0036 | pag. 1 |
| BMW | Serie 1 - 116i/118i/120D/130i, E81/87, 2.0, 2.5, 3.0, dal 2003 fino al 2012 | FT 0004 + FTC 0002 | pag. 4 |
| BMW | Serie 1 - 316/318, 1.9, 2.0, E46/M43, dal 1998 fino al 2006 | FT 0018 + FTGU 0005 | pag. 14 |
| BMW | Serie 1 - con cambio 5L40E | FT 0027 + FTGU 0011 | pag. 13 |
| BMW | Serie 3 - 316/318 Compact, E36, dal 1994 fino al 2000 | FT 0018 + FTGU 0005 | pag. 14 |
| BMW | Serie 3 - 316/318/320/323/328/330, anche Coupé e cabrio, 1.8, 1.9, 2.0, 2.5, 2.8, 2.9, 3.0, E46, dal 2000 fino al 2007 | FT 0026 / FT 0028 + FTGU 0011 | pag. 12 |
| BMW | Serie 3 - 316/318/325, E36, dal 1990 fino al 1999 | FT 0018 + FTGU 0005 | pag. 14 |
| BMW | Serie 3 - 318/320/330D/335i/335D, 1.6, 2.0, 3.0, E90/91 dal 2011, con cambio ZF8HP70 | FTK 0036 | pag. 1 |
| BMW | Serie 3 - 318/320D/323/325/330/330D/335i/335D, 2.0, 2.5, 3.0, E90/91, dal 2005 fino al 2011 | FT 0004 + FTC 0002 | pag. 4 |
| BMW | Serie 3 - 320/323/325/328/330, 2.0, 2.2, 2.5, 3.0, E46, dal 1998 fino al 2007 | FT 0022 + FTGU 0007 | pag. 6 |
| BMW | Serie 3 - 330/330D/335i/335D, 3.0, 4.0, E90/91, dal 2009 fino al 2011, con cambio ZF8HP45 | FTK 0036 | pag. 1 |
| BMW | Serie 3 - 330D/335D, anche Coupé e cabrio, 2.0, 3.0, E90/91/92/93, dal 2005 fino al 2011 | FT 0003 + FTC 0002 | pag. 2 |
| BMW | Serie 3 - con cambio 5L40E | FT 0027 + FTGU 0011 | pag. 13 |
| BMW | Serie 5 | FT 0017 + FTGU 0004 | pag. 7 |
| BMW | Serie 5 - 2.0, 2.2, 2.5, E34, dal 1987 fino al 1996 | FT 0025 + FTGU 0009 | pag. 5 |
| BMW | Serie 5 - 2.0, 2.2, 2.5, E39, dal 1995 fino al 2004 | FT 0025 + FTGU 0009 | pag. 5 |
| BMW | Serie 5 - 518i/520i/525i, E34, dal 1989 fino al 1996 | FT 0018 + FTGU 0005 | pag. 14 |
| BMW | Serie 5 - 520/523/525/528/530, 2.2, 2.5, 2.8, 2.9, 3.0, 4.4, E39, dal 2000 fino al 2011 | FT 0026 / FT 0028 + FTGU 0011 | pag. 12 |
| BMW | Serie 5 - 520/523/525/528/530, 2.2, 2.5, 3.0, E39, dal 1995 fino al 2004 | FT 0022 + FTGU 0007 | pag. 6 |
| BMW | Serie 5 - 520D/523/525/530D, 2.0, 2.2, 2.5, 3.0, E60/61, dal 2000 fino al 2011 | FT 0004 + FTC 0002 | pag. 4 |
| BMW | Serie 5 - 520D/523/525/530D, 2.0, 2.5, 3.0, 4.4, E60/61 dal 2009 fino al 2011, con cambio ZF8HP70 | FTK 0036 | pag. 1 |
| BMW | Serie 5 - 520D/523/530D, 2.0, 3.0, E60/61 dal 2009 fino al 2011, con cambio ZF8HP45 | FTK 0036 | pag. 1 |
| BMW | Serie 5 - 525D/530D/535D/540/545i, 2.0, 2.5, 3.0, 4.8, E60/61, dal 2003 fino al 2010 | FT 0003 + FTC 0002 | pag. 2 |
| BMW | Serie 5 - con cambio 5L40E | FT 0027 + FTGU 0011 | pag. 13 |
| BMW | Serie 6 - 2.5, 3.0, 4.0, E65/66 | FT 0003 + FTC 0002 | pag. 2 |
| BMW | Serie 6 - 630i/635D/645i, 3.0, 4.4, E63/64 dal 2010 fino al 2011, con cambio ZF8HP70 | FTK 0036 | pag. 1 |
| BMW | Serie 6 - 630i/635D/645i/650i, 3.0, 3.5, 4.0, E63/64, dal 2004 fino al 2011 | FT 0004 + FTC 0002 | pag. 4 |
| BMW | Serie 6 - 645Ci/650Ci, 3.0, 4.4, 4.8, E63/64, dal 2003 fino al 2011 | FT 0003 + FTC 0002 | pag. 2 |
| BMW | Serie 6 - con cambio 5L40E | FT 0027 + FTGU 0011 | pag. 13 |
| BMW | Serie 7 | FT 0017 + FTGU 0004 | pag. 7 |
| BMW | Serie 7 - 2.9, E32/38, dal 1999 fino al 2001 | FT 0018 + FTGU 0005 | pag. 14 |
| BMW | Serie 7 - 3.0, E32, dal 1988 fino al 1994 | FT 0025 + FTGU 0009 | pag. 5 |
| BMW | Serie 7 - 3.0, E38, dal 1994 fino al 2001 | FT 0025 + FTGU 0009 | pag. 5 |
| BMW | Serie 7 - 728i, 3.0, E38, dal 1994 fino al 2001 | FT 0022 + FTGU 0007 | pag. 6 |
| BMW | Serie 7 - 730/735/740/750, 3.0, E32, dal 1988 fino al 1994 | FT 0022 + FTGU 0007 | pag. 6 |
| BMW | Serie 7 - 730D/735/740i | FT 0003 + FTC 0002 | pag. 2 |
| BMW | Serie 7 - 730i/730D/740i/740D, 2.0, 3.0, 4.4, E65/66, dal 2009 fino al 2011, con cambio ZF8HP70 | FTK 0036 | pag. 1 |
| BMW | Serie 7 - 730i/730D/740i/740D, E65/66 + F01/02/03/04, 3.0 - 4.0, dal 2008 fino al 2009 | FT 0004 + FTC 0002 | pag. 4 |
| BMW | Serie 7 - 740D, con cambio ZF8HP32Z | FT 0003 + FTC 0002 | pag. 2 |
| BMW | Serie 7 - 745D, 3.0, 4.4, E65/66/67, dal 2001 | FT 0033 + FTGU 0015 + FTC 0002 | pag. 3 |
| BMW | Serie 7 - con cambio 5L40E | FT 0027 + FTGU 0011 | pag. 13 |

| MARCA | APPLICAZIONE | BSB | PAGINA |
|-----------------------------------|---|--------------------------------|---------|
| BMW | Serie 8 | FT 0017 + FTGU 0004 | pag. 7 |
| BMW | Serie 8 - E31, dal 1990 fino al 1999 | FT 0025 + FTGU 0009 | pag. 5 |
| BMW | Serie 8 - M57NM47N2, E83 | FT 0003 + FTC 0002 | pag. 2 |
| BMW | X1 - 1.6, 1.8, 2.0, 2.3, 2.5, 2.8, E84, dal 2010 fino al 2013 | FT 0004 + FTC 0002 | pag. 4 |
| BMW | X1 - 2.0, 3.0, E84, dal 2009 fino al 2011, con cambio ZF8HP45 | FTK 0036 | pag. 1 |
| BMW | X3 - 2.0, 2.5, 3.0, E83, dal 2004 fino al 2011 | FT 0004 + FTC 0002 | pag. 4 |
| BMW | X3 - 2.0, E83, dal 2010 fino al 2011, con cambio ZF8HP70 | FTK 0036 | pag. 1 |
| BMW | X3 - 2.5, 2.9, 3.0, E83, dal 2003 fino al 2011 | FT 0026 / FT 0028 + FTGU 0011 | pag. 12 |
| BMW | X3 - 2.5, 3.0, E83, dal 2010 fino al 2011, con cambio ZF8HP45 | FTK 0036 | pag. 1 |
| BMW | X3 - 3.0 SD | FT 0003 + FTC 0002 | pag. 2 |
| BMW | X3 - 3.0, E83, dal 2004 | FT 0033 + FTGU 0015 + FTC 0002 | pag. 3 |
| BMW | X3 - con cambio 5L40E | FT 0027 + FTGU 0011 | pag. 13 |
| BMW | X5 - 2.0, 3.0, 4.4, E53, dal 2003 fino al 2011 | FT 0033 + FTGU 0015 + FTC 0002 | pag. 3 |
| BMW | X5 - 3.0, E70, dal 2006 fino al 2012 | FT 0004 + FTC 0002 | pag. 4 |
| BMW | X5 - 3.0, E70, dal 2010 fino al 2012, con cambio ZF8HP70 | FTK 0036 | pag. 1 |
| BMW | X5 - 4.4, 4.6, E70, dal 2001 fino al 2003 | FT 0025 + FTGU 0009 | pag. 5 |
| BMW | X5 - con cambio 5L40E | FT 0027 + FTGU 0011 | pag. 13 |
| BMW | X5 - N62/FA93, 4.8is, E53/ E70, dal 2003 fino al 2011 | FT 0033 + FTGU 0015 + FTC 0002 | pag. 3 |
| BMW | X5 - N62/FB53, 4.4i, E53, dal 2003 fino al 2011 | FT 0033 + FTGU 0015 + FTC 0002 | pag. 3 |
| BMW | X6 - 2.0, E71/72, dal 2010 fino al 2012, con cambio ZF8HP70 | FTK 0036 | pag. 1 |
| BMW | X6 - 3.0, 3.5, 4.0, 5.0, E71/72, dal 2008 fino al 2012 | FT 0004 + FTC 0002 | pag. 4 |
| BMW | X6 - 3.0, 4.4, E71, dal 2007 fino al 2011 | FT 0033 + FTGU 0015 + FTC 0002 | pag. 3 |
| BMW | Z3 - 1.8, 1.9, 2.0, E36/7, dal 1996 fino al 2003 | FT 0018 + FTGU 0005 | pag. 14 |
| BMW | Z3 - 2.5, 2.8, 3.0, 3.5, E36, dal 2000 fino al 2003 | FT 0026 / FT 0028 + FTGU 0011 | pag. 12 |
| BMW | Z3 - con cambio 5L40E | FT 0027 + FTGU 0011 | pag. 13 |
| BMW | Z4 - 2.2, 2.5, 3.0, E85, dal 2002 fino al 2008 | FT 0022 + FTGU 0007 | pag. 6 |
| BMW | Z4 - 2.5, 3.0, E85/89, dal 2009 fino al 2011 | FT 0004 + FTC 0002 | pag. 4 |
| BMW | Z4 - con cambio 5L40E | FT 0027 + FTGU 0011 | pag. 13 |
| BMW | Z8 - con cambio 5L40E | FT 0027 + FTGU 0011 | pag. 13 |
| CHEVROLET | Cruze dal 2006 | FTGU 0017 | pag. 35 |
| CHEVROLET | Cruze dal 2008 | FT 0035 | pag. 36 |
| CHEVROLET | Malibu dal 2008 | FT 0035 | pag. 36 |
| CITROËN | C2 | FT 0044 | pag. 31 |
| CITROËN | C3 | FT 0044 | pag. 31 |
| CITROËN | C3/C3 Picasso - 1.6, dal 2009 fino al 2012 | FT 0016 | pag. 34 |
| CITROËN | C4 | FT 0044 | pag. 31 |
| CITROËN | C4/C4 Picasso - 1.6, dal 2010 fino al 2012 | FT 0016 | pag. 34 |
| CITROËN | C5 | FT 0044 | pag. 31 |
| CITROËN | C5 | FT 0042 | pag. 33 |
| CITROËN | C5 - 2.0, 2.2, 2.9, dal 2005 fino al 2009 | FT 0016 | pag. 34 |
| CITROËN | C8 - 2.9, dal 2002 fino al 2005 | FT 0016 | pag. 34 |
| CITROËN | Xsara | FT 0044 | pag. 31 |
| CITROËN | Xsara Picasso | FT 0044 | pag. 31 |
| DACIA | Duster | FT 0044 | pag. 31 |
| DAEWOO | Lacetti dal 2006 | FT 0035 | pag. 36 |
| EVOBUS, MERCEDES BENZ/SETRA | Sprinter Mobility/City/Transfer/Travel (906) | FT 0059 + FTGU 0024 + FTC 0058 | pag. 8 |
| FIAT | Croma | FT 0020 + FT 0021 | pag. 32 |
| FIAT | Croma 1.9 Multijet, 2.4 Multijet dal 2005 | FT 0042 | pag. 33 |
| FIAT | Ducato, 2.8, dal 2001 fino al 2007 | FT 0016 | pag. 34 |

| MARCA | APPLICAZIONE | BSB | PAGINA |
|----------------|--|--------------------------------|---------|
| FIAT | Freemont, 2.4, dal 2011 | FT 0031 + FTGU 0013 | pag. 21 |
| FIAT | Grande Punto | FT 0067 + FT 0068 | pag. 29 |
| FIAT | Nuova Punto Mk2 & Mk2b dal 1999 fino al 2005 | FT 0078 | pag. 21 |
| FIAT | Punto | FT 0067 + FT 0068 | pag. 29 |
| FIAT | Punto 188 | FT 0067 + FT 0068 | pag. 29 |
| FIAT | Ulysse | FT 0044 | pag. 31 |
| FIAT | Ulysse, 2.9, dal 2002 fino al 2009 | FT 0016 | pag. 34 |
| | | | |
| FORD | C Max I dal 2007 | FT 0066 + FT 0065 | pag. 29 |
| FORD | C Max II dal 2007 | FT 0066 + FT 0065 | pag. 29 |
| FORD | Explorer dal 1995 fino al 1998 | FT 0029 / FT 0030 + FTGU 0012 | pag. 23 |
| FORD | Focus dal 2007 | FT 0066 + FT 0065 | pag. 29 |
| FORD | Focus II 4 marce | FT 0079 + FTGU 0039 | pag. 40 |
| FORD | Focus II dal 2007 | FT 0066 + FT 0065 | pag. 29 |
| FORD | Focus III dal 2007 | FT 0066 + FT 0065 | pag. 29 |
| FORD | Galaxy dal 2007 | FT 0066 + FT 0065 | pag. 29 |
| FORD | Galaxy, 1.9, 2.8, dal 2000 fino al 2006 | FT 0051 + FTGU 0021 | pag. 18 |
| FORD | Kuga dal 2007 | FT 0066 + FT 0065 | pag. 29 |
| FORD | Mondeo dal 2007 | FT 0066 + FT 0065 | pag. 29 |
| FORD | Mondeo, 2.0, 2.5, dal 2003 fino al 2007 | FT 0051 + FTGU 0021 | pag. 18 |
| FORD | Mondeo, 2.0, dal 2000 fino al 2001 | FT 0016 | pag. 34 |
| FORD | Ranger dal 1995 fino al 2001 | FT 0029 / FT 0030 + FTGU 0012 | pag. 23 |
| FORD | S Max | FT 0066 + FT 0065 | pag. 29 |
| FORD | Scorpio dal 1995 fino al 1998 | FT 0029 / FT 0030 + FTGU 0012 | pag. 23 |
| | | | |
| GENERAL MOTORS | Hummer dal 2007 | FT 0034 + FTGU 0016 | pag. 38 |
| | | | |
| HONDA | Acura, con cambio BAXA 1998-2000, MAXA 1999-2001, MDWA 1998, M6HA 1997-2000, B6VA 1998 | FT 0050 | pag. 31 |
| HONDA | Civic | FT 0049 | pag. 30 |
| HONDA | Jazz | FT 0049 | pag. 30 |
| HONDA | Logo | FT 0049 | pag. 30 |
| HONDA | Prelude, con cambio BAXA 1998-2000, MAXA 1999-2001, MDWA 1998, M6HA 1997-2000, B6VA 1998 | FT 0050 | pag. 31 |
| | | | |
| HYUNDAI | Santa Fé | FT 0055 + FT 0054 + FTGU 0022 | pag. 23 |
| HYUNDAI | Santa Fé | FT 0053 + FT 0054 + FTGU 0022 | pag. 24 |
| HYUNDAI | Santa Fé | FT 0040 | pag. 39 |
| HYUNDAI | Sonata II | FT 0055 + FT 0054 + FTGU 0022 | pag. 23 |
| HYUNDAI | Sonata III | FT 0055 + FT 0054 + FTGU 0022 | pag. 23 |
| HYUNDAI | Sonata IV | FT 0055 + FT 0054 + FTGU 0022 | pag. 23 |
| HYUNDAI | Tucson | FT 0055 + FT 0054 + FTGU 0022 | pag. 23 |
| | | | |
| ISUZU | Amigo, 3.2, 3.5, dal 1990 fino al 2001 | FT 0018 + FTGU 0005 | pag. 14 |
| ISUZU | Axion, 3.2, 3.5, dal 1990 fino al 2001 | FT 0018 + FTGU 0005 | pag. 14 |
| ISUZU | Rodeo, 3.2, 3.5, dal 1990 fino al 2001 | FT 0018 + FTGU 0005 | pag. 14 |
| ISUZU | Trooper, 3.2, 3.5, dal 1990 fino al 2001 | FT 0018 + FTGU 0005 | pag. 14 |
| | | | |
| JAGUAR | S-Type, 2.7, 3.0, 4.2, dal 2003 fino al 2007 | FT 0003 + FTC 0002 | pag. 2 |
| JAGUAR | S-Type, 4.0 | FT 0029 / FT 0030 + FTGU 0012 | pag. 23 |
| JAGUAR | XF - 4.2, 2009 | FT 0003 + FTC 0002 | pag. 2 |
| JAGUAR | XJ - 2.0, 4.2, dal 2004 fino al 2008 | FT 0003 + FTC 0002 | pag. 2 |
| JAGUAR | XJ - 4.0, dal 1998 fino al 2003 | FT 0025 + FTGU 0009 | pag. 5 |
| JAGUAR | XJ6 dal 1988 fino al 1994 | FT 0017 + FTGU 0004 | pag. 7 |
| JAGUAR | XJ6 dal 1995 fino al 1997 | FT 0017 + FTGU 0004 | pag. 7 |
| JAGUAR | XJR - 4.0, dal 1998 fino al 1999 | FT 0059 + FTGU 0024 + FTC 0058 | pag. 8 |
| JAGUAR | XK - 4.0, dal 1997 fino al 2002 | FT 0025 + FTGU 0009 | pag. 5 |
| JAGUAR | XK - 4.2, dal 2003 fino al 2008 | FT 0003 + FTC 0002 | pag. 2 |
| JAGUAR | X-Type, 2.0, 2.5, 3.0, dal 2002 fino al 2007 | FT 0051 + FTGU 0021 | pag. 18 |



| MARCA | APPLICAZIONE | BSB | PAGINA |
|-----------------|--|---|---------|
| JEEP (CHRYSLER) | 300C, 2.7, 3.5, 5.7, 6.1, dal 2004 fino al 2009 | FT 0059 + FTGU 0024 + FTC 0058 | pag. 8 |
| JEEP (CHRYSLER) | 300M, 3.5, dal 1999 fino al 2004 | FT 0038 / FT 0039 + FTGU 0019 | pag. 20 |
| JEEP (CHRYSLER) | Cherokee, 2.7, 3.7, 6.1, dal 2002 fino al 2008 | FT 0059 + FTGU 0024 + FTC 0058 | pag. 8 |
| JEEP (CHRYSLER) | Comander, XH, 3.0 dal 2006 fino al 2010 | FT 0059 + FTGU 0024 + FTC 0058 | pag. 8 |
| JEEP (CHRYSLER) | Concorde, 2.7, 3.2, 3.3, 3.5, dal 1995 fino al 2004 | FT 0038 / FT 0039 + FTGU 0019 | pag. 20 |
| JEEP (CHRYSLER) | Concorde, 2.7, 3.2, 3.3, 3.5, dal 1995 fino al 2004 | FT 0031 + FTGU 0013 | pag. 21 |
| JEEP (CHRYSLER) | Crossfire, 3.2, dal 2004 fino al 2008 | FT 0059 + FTGU 0024 + FTC 0058 | pag. 8 |
| JEEP (CHRYSLER) | Grand Cherokee | FT 0072 + FTGU 0032 | pag. 26 |
| JEEP (CHRYSLER) | Grand Cherokee III, WH, 3.0 dal 2005 fino al 2010 | FT 0059 + FTGU 0024 + FTC 0058 | pag. 8 |
| JEEP (CHRYSLER) | Grand Cherokee, 2.7, 3.0, 3.7, 6.1, dal 2002 fino al 2008 | FT 0059 + FTGU 0024 + FTC 0058 | pag. 8 |
| JEEP (CHRYSLER) | Grand Cherokee, 3.7, 4.7, dal 2003 fino al 2004 | FT 0013 + FT 0014 + FTGU 0003 / FTGU 0041 | pag. 17 |
| JEEP (CHRYSLER) | Grand Cherokee, 3.7, 4.7, dal 2003 fino al 2004 | FT 0015 + FT 0014 + FTGU 0003 | pag. 17 |
| JEEP (CHRYSLER) | Grand Cherokee, 4.7, 5.7, dal 2005 fino al 2008 | FT 0013 + FT 0014 + FTGU 0003 / FTGU 0041 | pag. 17 |
| JEEP (CHRYSLER) | Grand Cherokee, 4.7, 5.7, dal 2005 fino al 2009 | FT 0015 + FT 0014 + FTGU 0003 | pag. 17 |
| JEEP (CHRYSLER) | Grand Cherokee, 4.7, dal 1999 fino al 2002 | FT 0013 + FT 0014 + FTGU 0003 / FTGU 0041 | pag. 17 |
| JEEP (CHRYSLER) | Grand Cherokee, 4.7, dal 1999 fino al 2002 | FT 0015 + FT 0014 + FTGU 0003 | pag. 17 |
| JEEP (CHRYSLER) | Grand Cherokee, 5.2, dal 1994 fino al 1995 | FT 0036 + FTGU 0032 | pag. 19 |
| JEEP (CHRYSLER) | Grand Cherokee, 5.9, dal 1998 | FT 0036 + FTGU 0032 | pag. 19 |
| JEEP (CHRYSLER) | Grand Voyager, 2.8, 3.3, 3.8, dal 2007 fino al 2008 | FT 0031 + FTGU 0013 | pag. 21 |
| JEEP (CHRYSLER) | KIT Asta per misurazione livello lubrificante | FTA 0001 GRANDE | pag. 10 |
| JEEP (CHRYSLER) | KIT Asta per misurazione livello lubrificante | FTA 0002 PICCOLA | pag. 10 |
| JEEP (CHRYSLER) | Laredo, 3.7, 4.0, 4.7, dal 2001 fino al 2005 | FT 0059 + FTGU 0024 + FTC 0058 | pag. 8 |
| JEEP (CHRYSLER) | Pt Cruiser, 2.0, 2.4, dal 2001 fino al 2009 | FT 0037 + FTGU 0018 | pag. 19 |
| JEEP (CHRYSLER) | Voyager, 2.4, 2.8, 3.0, 3.3, 3.8, dal 2001 fino al 2012 | FT 0037 + FTGU 0018 | pag. 19 |
| JEEP (CHRYSLER) | Wrangler Unlimited, 2.8, dal 2008 fino al 2009 | FT 0013 + FT 0014 + FTGU 0003 / FTGU 0041 | pag. 17 |
| JEEP (CHRYSLER) | Wrangler Unlimited, 2.8, dal 2008 fino al 2009 | FT 0015 + FT 0014 + FTGU 0003 | pag. 17 |
| KIA | Sorento | FT 0070 + FTGU 0030 / FTGU 0031 | pag. 28 |
| KIA | Sorento 6 marce dal 2010 | FT 0040 | pag. 39 |
| KIA | Sportage | FT 0055 + FT 0054 + FTGU 0022 | pag. 23 |
| LANCIA | Delta 1.8 DI Turbo dal 2008 | FT 0042 | pag. 33 |
| LANCIA | K, 3.0, dal 2000 fino al 2001 | FT 0016 | pag. 34 |
| LANCIA | Phedra | FT 0044 | pag. 31 |
| LANCIA | Phedra, 2.9, dal 2002 fino al 2008 | FT 0016 | pag. 34 |
| LANCIA | Thesis | FT 0020 + FT 0021 | pag. 32 |
| LAND ROVER | Discovery dal 1994 fino al 2004 | FT 0017 + FTGU 0004 | pag. 7 |
| LAND ROVER | Discovery, 2.7, 3.0, 4.0, 4.4, 5.0 V8, dal 2004 fino al 2012 | FT 0003 + FTC 0002 | pag. 2 |
| LAND ROVER | Discovery, 2.7, 3.0, 4.0, 4.4, dal 2004 fino al 2012 | FTK 0037 + FTC 0002 | pag. 3 |
| LAND ROVER | Discovery, 5.0 V8, dal 2009 fino al 2012 | FTK 0037 + FTC 0002 | pag. 3 |
| LAND ROVER | FreeLander, 2.5, dal 2002 fino al 2005 | FT 0051 + FTGU 0021 | pag. 18 |
| LAND ROVER | Range Rover dal 1987 fino al 2002 | FT 0017 + FTGU 0004 | pag. 7 |
| LAND ROVER | Range Rover Sport, 3.0, 4.4 V8, 5.0 V8, dal 2009 fino al 2012 | FTK 0037 + FTC 0002 | pag. 3 |
| LAND ROVER | Range Rover, 2.7, 3.0, 3.6 V8, 4.2 V8, 4.4 V8, 5.0 V8, dal 2006 fino al 2012 | FT 0003 + FTC 0002 | pag. 2 |
| LAND ROVER | Range Rover, 2.7, 3.6 V8, 4.2 V8, 4.4 V8, dal 2006 fino al 2010 | FTK 0037 + FTC 0002 | pag. 3 |
| LAND ROVER | Range Rover, 2.9, dal 2001 fino al 2005 | FT 0026 / FT 0028 + FTGU 0011 | pag. 12 |
| LEXUS | GS 430 dal 2006 al 2007 | FT 0076 | pag. 39 |
| LEXUS | LS 430 dal 2004 al 2006 | FT 0076 | pag. 39 |
| LEXUS | FX 300 | FT 0075 + FT 0074 + FTGU 0034 | pag. 25 |
| LEXUS | SC 430 dal 2006 al 2010 | FT 0076 | pag. 39 |

| MARCA | APPLICAZIONE | BSB | PAGINA |
|---------------|---|---------------------------------|---------|
| MAZDA | 6 Van, 3.0, dal 2002 fino al 2006 | FT 0051 + FTGU 0021 | pag. 18 |
| MERCEDES BENZ | Classe A | FT 0077 + FTGU 0025 | pag. 38 |
| MERCEDES BENZ | Classe A, W168, 160/170, 1.4, 1.6, 1.7, 1.9 - 2.1, dal 1997 fino al 2005 | FT 0060 + FTGU 0025 | pag. 9 |
| MERCEDES BENZ | Classe A, W169, 160/170, 1.4, 1.6, 1.7, 1.9 - 2.0, dal 2004 fino al 2011 | FT 0061 + FTGU 0027 / FTGU 0026 | pag. 10 |
| MERCEDES BENZ | Classe A, W176, A180 CDI, 176.042, dal 2011 | FT 0063 + FT 0064 + FTGU 0029 | pag. 11 |
| MERCEDES BENZ | Classe A, W176, A200 CDI, 176.043, dal 2011 | FT 0063 + FT 0064 + FTGU 0029 | pag. 11 |
| MERCEDES BENZ | Classe A, W176, A250 CDI, 176.044, dal 2011 | FT 0063 + FT 0064 + FTGU 0029 | pag. 11 |
| MERCEDES BENZ | Classe A, W414, 160/170, 1.6, 1.7, 1.9, dal 2001 fino al 2005 | FT 0060 + FTGU 0025 | pag. 9 |
| MERCEDES BENZ | Classe B, 246, B180 CDI, 246.242, dal 2011 | FT 0063 + FT 0064 + FTGU 0029 | pag. 11 |
| MERCEDES BENZ | Classe B, 246, B200 CDI, 246.243, dal 2011 | FT 0063 + FT 0064 + FTGU 0029 | pag. 11 |
| MERCEDES BENZ | Classe B, 246, B220 4 Matic CDI dal 2011 | FT 0063 + FT 0064 + FTGU 0029 | pag. 11 |
| MERCEDES BENZ | Classe B, 246, B250 CDI, 246.244, dal 2011 | FT 0063 + FT 0064 + FTGU 0029 | pag. 11 |
| MERCEDES BENZ | Classe B, W245, 1.5, 1.7, 2.0, dal 2004 fino al 2011 | FT 0061 + FTGU 0027 / FTGU 0026 | pag. 10 |
| MERCEDES BENZ | Classe C / CL / CLK, W203/204/204X, 2.2, 2.5, 3.0, 3.5, 6.3, dal 2000 fino al 2012 | FT 0062 + FTGU 0028 | pag. 11 |
| MERCEDES BENZ | Classe C, W202/S202 | FT 0059 + FTGU 0024 + FTC 0058 | pag. 8 |
| MERCEDES BENZ | Classe C, W203/C203/S203 | FT 0059 + FTGU 0024 + FTC 0058 | pag. 8 |
| MERCEDES BENZ | Classe C, W204/C204/S204 | FT 0059 + FTGU 0024 + FTC 0058 | pag. 8 |
| MERCEDES BENZ | Classe CL, C140 | FT 0059 + FTGU 0024 + FTC 0058 | pag. 8 |
| MERCEDES BENZ | Classe CL, C215 | FT 0059 + FTGU 0024 + FTC 0058 | pag. 8 |
| MERCEDES BENZ | Classe CLC, C203 | FT 0059 + FTGU 0024 + FTC 0058 | pag. 8 |
| MERCEDES BENZ | Classe CLK, A/C209 | FT 0059 + FTGU 0024 + FTC 0058 | pag. 8 |
| MERCEDES BENZ | Classe CLK, C208 | FT 0059 + FTGU 0024 + FTC 0058 | pag. 8 |
| MERCEDES BENZ | Classe E 124 | FT 0059 + FTGU 0024 + FTC 0058 | pag. 8 |
| MERCEDES BENZ | Classe E Coupé / cabriolet, A/C207 | FT 0059 + FTGU 0024 + FTC 0058 | pag. 8 |
| MERCEDES BENZ | Classe E W/S210 | FT 0059 + FTGU 0024 + FTC 0058 | pag. 8 |
| MERCEDES BENZ | Classe E W/S211 | FT 0059 + FTGU 0024 + FTC 0058 | pag. 8 |
| MERCEDES BENZ | Classe E W/S212 | FT 0059 + FTGU 0024 + FTC 0058 | pag. 8 |
| MERCEDES BENZ | Classe E W211, 2.2, 2.5, 3.0, 3.5, 6.3, dal 2007 fino al 2012 | FT 0062 + FTGU 0028 | pag. 11 |
| MERCEDES BENZ | Classe G / GL dal 2006 fino al 2012 | FT 0062 + FTGU 0028 | pag. 11 |
| MERCEDES BENZ | Classe G W461/463 | FT 0059 + FTGU 0024 + FTC 0058 | pag. 8 |
| MERCEDES BENZ | Classe M W163 | FT 0059 + FTGU 0024 + FTC 0058 | pag. 8 |
| MERCEDES BENZ | Classe ML 260/320/420, W164, 2.2, 2.5, 3.0, 3.5, 4.2, dal 2005 fino al 2012 | FT 0062 + FTGU 0028 | pag. 11 |
| MERCEDES BENZ | Classe R dal 2005 fino al 2012 | FT 0062 + FTGU 0028 | pag. 11 |
| MERCEDES BENZ | Classe S / SL / SLK, W220, 2.2, 2.5, 3.0, 3.5, 5.0, 5.5, 6.3, dal 2004 fino al 2012 | FT 0062 + FTGU 0028 | pag. 11 |
| MERCEDES BENZ | Classe S W140 | FT 0059 + FTGU 0024 + FTC 0058 | pag. 8 |
| MERCEDES BENZ | Classe S W220 | FT 0059 + FTGU 0024 + FTC 0058 | pag. 8 |
| MERCEDES BENZ | Classe SL R129 | FT 0059 + FTGU 0024 + FTC 0058 | pag. 8 |
| MERCEDES BENZ | Classe SL R230 | FT 0059 + FTGU 0024 + FTC 0058 | pag. 8 |
| MERCEDES BENZ | Classe SLK R170 | FT 0059 + FTGU 0024 + FTC 0058 | pag. 8 |
| MERCEDES BENZ | Classe SLK R171 | FT 0059 + FTGU 0024 + FTC 0058 | pag. 8 |
| MERCEDES BENZ | Classe SLR R199 | FT 0059 + FTGU 0024 + FTC 0058 | pag. 8 |
| MERCEDES BENZ | KIT Asta per misurazione livello lubrificante | FTA 0001 GRANDE | pag. 10 |
| MERCEDES BENZ | KIT Asta per misurazione livello lubrificante | FTA 0002 PICCOLA | pag. 10 |
| MERCEDES BENZ | Sprinter 616, 905.612 - 905.623, dal 2001 fino al 2006 | FT 0059 + FTGU 0024 + FTC 0058 | pag. 8 |
| MERCEDES BENZ | Sprinter dal 2011 fino al 2013 | FT 0062 + FTGU 0028 | pag. 11 |
| MERCEDES BENZ | Sprinter I - 901/902/903/904 | FT 0059 + FTGU 0024 + FTC 0058 | pag. 8 |
| MERCEDES BENZ | Sprinter II - 906 | FT 0059 + FTGU 0024 + FTC 0058 | pag. 8 |
| MERCEDES BENZ | Vaneo | FT 0060 + FTGU 0025 | pag. 9 |
| MERCEDES BENZ | Viano - 639 | FT 0059 + FTGU 0024 + FTC 0058 | pag. 9 |
| MERCEDES BENZ | Viano dal 2011 fino al 2013 | FT 0062 + FTGU 0028 | pag. 11 |
| MERCEDES BENZ | Vito dal 2010 fino al 2013 | FT 0062 + FTGU 0028 | pag. 11 |
| MERCEDES BENZ | Vito II - 639 | FT 0059 + FTGU 0024 + FTC 0058 | pag. 9 |
| MERCEDES BENZ | Vito, 2.0, 2.2, dal 2000 fino al 2003 | FT 0016 | pag. 34 |



| MARCA | APPLICAZIONE | BSB | PAGINA |
|---------------|---|---------------------------------|---------|
| MINI COOPER | 1.6L | FT 0043 + FTGU 0020 | pag. 22 |
| MITSUBISHI | <i>Eclipse</i> | FT 0053 + FT 0054 + FTGU 0022 | pag. 24 |
| MITSUBISHI | <i>Galant</i> | FT 0053 + FT 0054 + FTGU 0022 | pag. 24 |
| MITSUBISHI | <i>Lancer</i> | FT 0055 + FT 0054 + FTGU 0022 | pag. 23 |
| MITSUBISHI | <i>Lancer</i> | FT 0053 + FT 0054 + FTGU 0022 | pag. 24 |
| MITSUBISHI | <i>Mirage</i> | FT 0053 + FT 0054 + FTGU 0022 | pag. 24 |
| MITSUBISHI | <i>Mirage</i> | FT 0052 | pag. 39 |
| MITSUBISHI | <i>Outlander</i> | FT 0053 + FT 0054 + FTGU 0022 | pag. 24 |
| MITSUBISHI | <i>Pajero 4WD dal 1997</i> | FT 0057 | pag. 36 |
| MITSUBISHI | <i>Pajero II 2.5 dal 1998</i> | FT 0056 + FT 0057 + FTGU 0023 | pag. 27 |
| MITSUBISHI | <i>Pajero III 2.5 dal 1998</i> | FT 0056 + FT 0057 + FTGU 0023 | pag. 27 |
| NISSAN | <i>Pathfinder</i> | FT 0070 + FTGU 0030 / FTGU 0031 | pag. 28 |
| OPEL | <i>Antara</i> | FT 0020 + FT 0021 | pag. 32 |
| OPEL | <i>Antara</i> | FT 0041 | pag. 32 |
| OPEL | <i>Astra dal 2006</i> | FTGU 0017 | pag. 35 |
| OPEL | <i>Frontera, 2.2, 3.2, dal 2000 fino al 2004</i> | FT 0018 + FTGU 0005 | pag. 14 |
| OPEL | <i>Monterey, dal 1998 al 1999</i> | FT 0018 + FTGU 0005 | pag. 14 |
| OPEL | <i>Omega, 2.0, 2.2, 2.5, 2.6, 3.0, 3.2, dal 2000 fino al 2003</i> | FT 0018 + FTGU 0005 | pag. 14 |
| OPEL | <i>Omega, 2.5, dal 2000 fino al 2003</i> | FT 0026 / FT 0028 + FTGU 0011 | pag. 12 |
| OPEL | <i>Vectra C</i> | FT 0020 + FT 0021 | pag. 32 |
| OPEL | <i>Zafira B</i> | FT 0042 | pag. 33 |
| PEUGEOT | 206 | FT 0044 | pag. 31 |
| PEUGEOT | 207 | FT 0044 | pag. 31 |
| PEUGEOT | 306 | FT 0044 | pag. 31 |
| PEUGEOT | 307 | FT 0044 | pag. 31 |
| PEUGEOT | 307 | FT 0042 | pag. 33 |
| PEUGEOT | 308 | FT 0042 | pag. 33 |
| PEUGEOT | 406 | FT 0044 | pag. 31 |
| PEUGEOT | 407 | FT 0044 | pag. 31 |
| PEUGEOT | 407 | FT 0042 | pag. 33 |
| PEUGEOT | 806 | FT 0044 | pag. 31 |
| PEUGEOT | 5008 | FT 0042 | pag. 33 |
| PEUGEOT | <i>406, 2.9, dal 2000 fino al 2004</i> | FT 0016 | pag. 34 |
| PEUGEOT | <i>407, 2.0, 2.2, dal 2003 fino al 2010</i> | FT 0016 | pag. 34 |
| PEUGEOT | <i>607, 2.2, 2.9, dal 2000 fino al 2006</i> | FT 0016 | pag. 34 |
| PEUGEOT | <i>807, 2.9, dal 2002 fino al 2006</i> | FT 0016 | pag. 34 |
| PORSCHE | <i>911, 3.4, 3.6, dal 2000 fino al 2002</i> | FT 0001 + FTGU 0008 | pag. 7 |
| PORSCHE | <i>911, 3.6, 3.8, dal 2000 fino al 2008</i> | FT 0059 + FTGU 0024 + FTC 0058 | pag. 9 |
| PORSCHE | <i>Boxster, 2.5, 2.7, 3.2, 3.4, dal 2000 fino al 2008</i> | FT 0001 + FTGU 0008 | pag. 7 |
| PORSCHE | <i>Cayenne 8 marce</i> | FT 0069 | pag. 37 |
| PORSCHE | <i>Cayenne, 3.0, 3.2, 3.6, 4.5, 4.8, dal 2003 fino al 2010</i> | FT 0073 + FTGU 0033 | pag. 18 |
| PORSCHE | <i>Cayman, 2.7, 3.4, dal 2005 fino al 2008</i> | FT 0001 + FTGU 0008 | pag. 7 |
| RENAULT | <i>Clio II</i> | FT 0044 | pag. 31 |
| RENAULT | <i>Kangoo</i> | FT 0044 | pag. 31 |
| RENAULT | <i>Laguna</i> | FT 0044 | pag. 31 |
| RENAULT | <i>Mégane</i> | FT 0044 | pag. 31 |
| RENAULT | <i>Safrane, 2.9, dal 2000 fino al 2001</i> | FT 0016 | pag. 34 |
| RENAULT | <i>Scénic</i> | FT 0044 | pag. 31 |
| RENAULT | <i>Vel Satis</i> | FT 0020 + FT 0021 | pag. 32 |
| ROLLS - ROYCE | <i>Silver Seraph</i> | FT 0025 + FTGU 0009 | pag. 5 |
| SAAB | 9.3 / 9.5 | FT 0020 + FT 0021 | pag. 32 |



| MARCA | APPLICAZIONE | BSB | PAGINA |
|-----------------|--|--------------------------------|---------|
| SEAT / SKODA | Altea X dal 2004 | FT 0006 + FTGU 0001 | pag. 26 |
| SEAT / SKODA | Fabia II dal 2004 | FT 0006 + FTGU 0001 | pag. 26 |
| SEAT / SKODA | Kodiaq | FT 0046 + FT 0047 / FT 0048 | pag. 15 |
| SEAT / SKODA | Leon TDI, dal 2004 | FT 0046 + FT 0047 / FT 0048 | pag. 15 |
| SEAT / SKODA | Octavia II dal 2004 | FT 0006 + FTGU 0001 | pag. 26 |
| SEAT / SKODA | Praktik dal 2004 | FT 0006 + FTGU 0001 | pag. 26 |
| SEAT / SKODA | Roomster, 5J, dal 2004 | FT 0006 + FTGU 0001 | pag. 26 |
| SSANGYONG | Rexton | FT 0059 + FTGU 0024 + FTC 0058 | pag. 9 |
| SUBARU | Forester | FT 0071 | pag. 28 |
| SUBARU | Impreza | FT 0071 | pag. 28 |
| SUBARU | Legacy | FT 0071 | pag. 28 |
| TOYOTA | Camri | FT 0075 + FT 0074 + FTGU 0034 | pag. 25 |
| TOYOTA | Celica | FT 0075 + FT 0074 + FTGU 0034 | pag. 25 |
| TOYOTA | Yaris | FTGU 0035 | pag. 35 |
| VDL BUS + COACH | VDL MidCity / MidEuro | FT 0059 + FTGU 0024 + FTC 0058 | pag. 9 |
| VOLKSWAGEN | Golf GTI, 2.0, dal 2006 fino al 2008 | FT 0046 + FT 0047 / FT 0048 | pag. 15 |
| VOLKSWAGEN | Golf PLUS dal 2004 | FT 0006 + FTGU 0001 | pag. 26 |
| VOLKSWAGEN | Golf V dal 2004 | FT 0006 + FTGU 0001 | pag. 26 |
| VOLKSWAGEN | Golf, 1.2, 1.4, 1.6, 1.9, 2.5, dal 2007 fino al 2013 | FT 0046 + FT 0047 / FT 0048 | pag. 15 |
| VOLKSWAGEN | Golf, 1.8, 1.9, 2.3, dal 2000 fino al 2007 | FT 0051 + FTGU 0021 | pag. 18 |
| VOLKSWAGEN | Golf, 1.9, dal 2004 fino al 2006 | FT 0051 + FTGU 0021 | pag. 18 |
| VOLKSWAGEN | Jetta III dal 2004 | FT 0006 + FTGU 0001 | pag. 26 |
| VOLKSWAGEN | Jetta, 1.8, 1.9, dal 2004 fino al 2005 | FT 0051 + FTGU 0021 | pag. 18 |
| VOLKSWAGEN | Jetta, 1.8, 2.8, dal 2002 fino al 2003 | FT 0051 + FTGU 0021 | pag. 18 |
| VOLKSWAGEN | New Beetle cabrio dal 2004 | FT 0006 + FTGU 0001 | pag. 26 |
| VOLKSWAGEN | New Beetle dal 2004 | FT 0006 + FTGU 0001 | pag. 26 |
| VOLKSWAGEN | Passat 2.0, 3.0 dal 2014 | FT 0012 | pag. 16 |
| VOLKSWAGEN | Passat dal 2004 | FT 0046 + FT 0047 / FT 0048 | pag. 15 |
| VOLKSWAGEN | Passat, 1.8, 1.9, 2.0, 2.5, dal 1998 fino al 2005 | FT 0023 + FTGU 0008 | pag. 6 |
| VOLKSWAGEN | Phaeton, 3.0, 3.2, 4.2, dal 2004 fino al 2008 | FT 0032 + FTGU 0014 + FTC 0002 | pag. 4 |
| VOLKSWAGEN | Phaeton, 3.0, 4.2, dal 2004 fino al 2011, con cambio ZF8HP26A61 | FT 0003 + FTC 0002 | pag. 2 |
| VOLKSWAGEN | Phaeton, 3.2, 3.6, dal 2005 fino al 2011, con cambio ZF8HP19A | FT 0004 + FTC 0002 | pag. 4 |
| VOLKSWAGEN | Phaeton, 5.0, dal 2002 fino al 2006, con cambio ZF8HP32 | FT 0003 + FTC 0002 | pag. 2 |
| VOLKSWAGEN | Phaeton, 6.0, dal 2004 | FT 0023 + FTGU 0008 | pag. 6 |
| VOLKSWAGEN | Polo IV dal 2004 | FT 0006 + FTGU 0001 | pag. 26 |
| VOLKSWAGEN | R32, 3.2, dal 2008 fino al 2009 | FT 0046 + FT 0047 / FT 0048 | pag. 15 |
| VOLKSWAGEN | Scirocco 2.0 dal 2008 fino al 2014 | FT 0012 | pag. 16 |
| VOLKSWAGEN | Sharan 2.0 dal 2011 | FT 0012 | pag. 16 |
| VOLKSWAGEN | Superb, 1.9, 2.5, dal 2003 fino al 2008 | FT 0023 + FTGU 0008 | pag. 6 |
| VOLKSWAGEN | Tiguan, 1.4, 1.8, dal 2012 | FT 0046 + FT 0047 / FT 0048 | pag. 15 |
| VOLKSWAGEN | Tiguan, 2.0 dal 2011 fino al 2014 | FT 0012 | pag. 16 |
| VOLKSWAGEN | Touran dal 2004 | FT 0006 + FTGU 0001 | pag. 26 |
| VOLKSWAGEN | Transporter dal 2004 | FT 0007 + FTGU 0001 | pag. 27 |
| VOLKSWAGEN | Tuareg, 2.5, 3.0, 3.6, 4.2, 4.8, 5.0, 6.0, dal 2004 fino al 2009 | FT 0073 + FTGU 0033 | pag. 18 |
| VOLVO | S 60 | FT 0066 + FT 0065 | pag. 29 |
| VOLVO | S 70 | FT 0041 | pag. 32 |
| VOLVO | S 70 | FT 0042 | pag. 33 |
| VOLVO | S 80 | FT 0066 + FT 0065 | pag. 29 |
| VOLVO | S 80, 2.9, dal 1999 fino al 2006 | FT 0019 + FTGU 0006 | pag. 22 |
| VOLVO | S 90 | FT 0042 | pag. 33 |



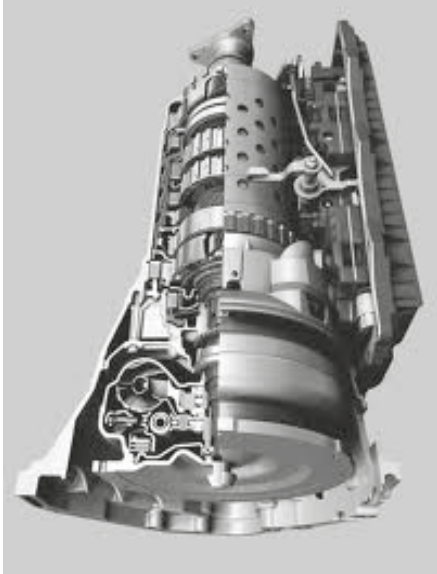

| MARCA | APPLICAZIONE | BSB | PAGINA |
|--------------|--|---------------------|----------------|
| VOLVO | <i>V 60</i> | FT 0066 + FT 0065 | pag. 29 |
| VOLVO | <i>V 70</i> | FT 0066 + FT 0065 | pag. 29 |
| VOLVO | <i>XC 70</i> | FT 0042 | pag. 33 |
| VOLVO | <i>XC 90</i> | FT 0042 | pag. 33 |
| VOLVO | <i>XC 90, 4.4, dal 2002 fino al 2006</i> | FT 0019 + FTGU 0006 | pag. 22 |

| Descrizione | BSB | Codici O.E. | Applicazione |
|--|--------------------------|--|--|
|  <p>Codice KIT Coppa Olio + Viti : ORIGINALE ZF</p> <p>FTK 0036</p> <p>KIT completo di coppa, filtro e guarnizione per cambio</p> <p>Cambio ZF: 8HP45 / 8HP70</p> | <p>1087298052</p> | <p>BMW</p> <p>Serie 1 - 116i/118i/120D/130i, 1.6, 2.0, 3.0, E81/87, dal 2010 fino al 2011, con cambio ZF8HP45</p> <p>Serie 3 - 318i/320i/330D/335i/335D, 1.6, 2.0, 3.0, E90/91 dal 2011, con cambio ZF8HP70</p> <p>Serie 3 - 330i/330D/335i/335D, 3.0, 4.0, E90/91, dal 2009 fino al 2011, con cambio ZF8HP45</p> <p>Serie 5 - 520D/523i/530D, 2.0, 2.5, 3.0, 4.4, E60/61 dal 2009 fino al 2011, con cambio ZF8HP70</p> <p>Serie 5 - 520D/523i/530D, 2.0, 3.0, E60/61 dal 2009 fino al 2011, con cambio ZF8HP45</p> <p>Serie 6 - 630i/635D/645i, 3.0, 4.4, E63/64 dal 2010 fino al 2011, con cambio ZF8HP70</p> <p>Serie 7 - 730i/730D/740i/740D, 2.0, 3.0, 4.4, E65/66, dal 2009 fino al 2011, con cambio ZF8HP70</p> <p>X1 - 2.0, 3.0, E84, dal 2009 fino al 2011, con cambio ZF8HP45</p> <p>X3 - 2.0, E83, dal 2010 fino al 2011, con cambio ZF8HP70</p> <p>X3 - 2.5, 3.0, E83, dal 2010 fino al 2011, con cambio ZF8HP45</p> <p>X5 - 3.0, E70, dal 2010 fino al 2012, con cambio ZF8HP70</p> <p>X6 - 2.0, E71/72, dal 2010 fino al 2012, con cambio ZF8HP70</p> |  |



| Descrizione | BSB | Codici O.E. | Applicazione |
|--|---|---------------------------------------|---|
|  | <p>0501216243 0501321556 24117519359 24117522923 24117571227 24152333903</p> | <p>RIF. CONNETTORE 0501216272</p> | <p>AUDI A4 - 2.0 - 3.0, 3.2, 4.2, dal 2002 fino al 2012, con cambio ZF6HP28 A4 - 2.0 - 3.0, 4.2, dal 2002 fino al 2012, con cambio ZF6HP26A61 A5 - 4.2, dal 2007 fino al 2012, con cambio ZF6HP28 A6 - 3.0, 4.2, 5.0, 5.2, dal 2004 fino al 2011, con cambio ZF6HP26A61 A6 - 3.0, dal 2008 fino al 2011, con cambio ZF6HP28 Q7 - 3.6 FSI, 6.0, dal 2009 fino al 2012, con cambio ZF6HP32A S5, 4.2, dal 2004 fino al 2009, con cambio ZF6HP28 S6, 5.2, dal 2007 fino al 2008, con cambio ZF6HP26A61 S8, 5.2, dal 2007 fino al 2008, con cambio ZF6HP26A61</p> |
|  | | | <p>BMW Serie 3 - 330D/335D, anche Coupé e Cabrio, 2.0, 3.0, E90/91/92/93, dal 2005 fino al 2011 Serie 5 - 525D/530D/535D/540/545i, 2.0, 2.5, 3.0, 4.8, E60/61, dal 2003 fino al 2010 Serie 6 - 2.5, 3.0, 4.0, E65/66 Serie 6 - 645Ci/650Ci, 3.0, 4.4, 4.8, E63/64, dal 2003 fino al 2011 Serie 7 - 730D/735/740i Serie 7 - 740D, con cambio ZF6HP32Z Serie 8 - M57N/M47N2, E83 X3 - 3.0 SD</p> |
| <p>Codice Coppa Olio: ORIGINALE ZF Codice Connettore: Coppa completa di filtro e guarnizione per cambi ZF</p> |  <p>FT 0003 FTC 0002</p> | | <p>JAGUAR S type, 2.7, 3.0, 4.2, dal 2003 fino al 2007 XF, 4.2, 2009 XJ, 2.0, 4.2, dal 2004 fino al 2008 XK, 4.2, dal 2003 fino al 2008</p> |
| <p>6HP26 - 6HP26X - 6HP28 - 6HP28X - 6HP32 - 6HP32 - 6HP32X - RWD</p> | | | <p>LAND ROVER Land Rover Discovery, 2.7, 3.0, 4.0, 4.4, 5.0 V8, dal 2004 fino al 2012 Range Rover, 2.7, 3.0, 3.6 V8, 4.2 V8, 4.4 V8, 5.0 V8, dal 2006 fino al 2012</p> |
| | | | <p>VOLKSWAGEN Phaeton, 3.0, 4.2, dal 2004 fino al 2011, con cambio ZF6HP26A61 Phaeton, 5.0, dal 2002 fino al 2006, con cambio ZF6HP32</p> |



| Descrizione | BSB | Codici O.E. | Applicazione |
|---|---|--|--|
|  <p>KIT Coppa + Filtro + Guarnizione in metallo + Viti :</p> <p>FTK 0037</p> <p>FTC 0002</p> <p>Codice Connettore:</p> <p>per cambi ZF 6HP26 - 6HP28 (Land Rover)</p> | | <p>2452333903</p> <p>2411757127</p> <p>RIF. CONNETTORE</p> <p>0501216272</p> | <p>LAND ROVER</p> <p>Land Rover Discovery, 2.7, 3.0, 4.0, 4.4, dal 2004 fino al 2012</p> <p>Land Rover Discovery, 5.0 V8, dal 2009 fino al 2012</p> <p>Range Rover Sport, 3.0, 4.4 V8, 5.0 V8, dal 2009 fino al 2012</p> <p>Range Rover, 2.7, 3.6 V8, 4.2 V8, 4.4 V8, dal 2006 fino al 2010</p> |
| |   | | |





| Descrizione | BSB | Codici O.E. | Applicazione |
|---|--|---|--|
|  <p>Codice Filtro:</p> <p>Codice Guarnizione : BMW 24 11 7 543 484</p> <p>NUMERO FORI GUARNIZIONE : 21</p> <p>Codice Connettore :</p> <p>Filtro, guarnizione e connettore per cambi ZF 6HP26 - 6HP26X - 6HP26Z - 6HP28 - 6HP28X - 6HP32Z GA6HP26Z - FWD, 6 SPD - RWD</p> | | <p>0501213359</p> <p>24117543484</p> <p>24117543550</p> <p>RIF. GUARNIZIONI</p> <p>24117543484</p> <p>RIF. CONNETTORE</p> <p>0501216272</p> | <p>BMW</p> <p>Serie 7 - 745D, 3.0, 4.4, E65/66/67, dal 2001</p> <p>X3 - 3.0, E83, dal 2004</p> <p>X5 - 2.0, 3.0, 4.4, E53, dal 2003 fino al 2011</p> <p>X5 - N62/FA93, 4.8is, E53/ E70, dal 2003 fino al 2011</p> <p>X5 - N62/FB53, 4.4i, E53, dal 2003 fino al 2011</p> <p>X6 - 3.0, 4.4, E71, dal 2007 fino al 2011</p> |
| |    | | |



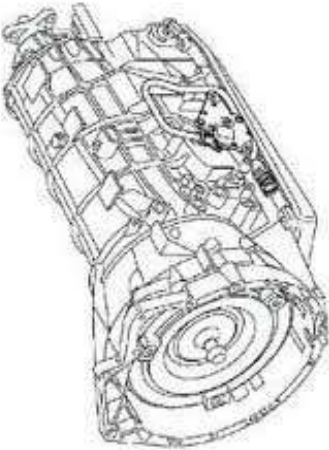

| Descrizione | BSB | Codici O.E. | Applicazione |
|--|-----------------------------------|--|--|
|   | FT 0004 FTC 0002 | 24117571217 24117536387 24152333907 0501216244 0501212401 RIF. CONNETTORE 0501216272 | AUDI A4 - 2.0, 3.2, dal 2004 fino al 2011, con cambio ZF6HP19A A6 - 2.7, 2.8, 3.0, 3.2, dal 2004 fino al 2011, con cambio ZF6HP19A RS4 - 4.2, dal 2004 fino al 2009, con cambio ZF6HP19A BMW Serie 1 - 116i/118i/120D/130i, E81/E87, 2.0, 2.5, 3.0, dal 2003 fino al 2012 Serie 3 - 318i/320D/323i/325i/330D/335i/335D, 2.0, 2.5, 3.0, E90/91, dal 2005 fino al 2011 Serie 5 - 520D/523i/525i/530D, 2.0, 2.2, 2.5, 3.0, E60/61, dal 2000 fino al 2011 Serie 6 - 630i/635D/645i/650i, 3.0, 3.5, 4.0, E63/64, dal 2004 fino al 2011 Serie 7 - 730i/730D/740i/740D, E65/66 + F01/02/03/04, 3.0 - 4.0, dal 2008 fino al 2009 X1 - 1.6, 1.8, 2.0, 2.3, 2.5, 2.8, E84, dal 2010 fino al 2013 X3 - 2.0, 2.5, 3.0, E83, dal 2004 fino al 2011 X5 - 3.0, E70, dal 2006 fino al 2012 X6 - 3.0, 3.5, 4.0, 5.0, E71/72, dal 2008 fino al 2012 Z4 - 2.5, 3.0, E85/89, dal 2009 fino al 2011 VOLKSWAGEN Phaeton, 3.2, 3.6, dal 2005 fino al 2011, con cambio ZF6HP19A |
| | | | |

| | | | |
|--|---|---|---|
|  | FT 0032 FTGU 0014 FTC 0002 | 09L325429 050121240 RIF. GUARNIZIONI 09L321371A RIF. CONNETTORE 0501216272 | AUDI A4 - 2.0, 3.2, dal 2004 fino al 2011 A5 - 2.0 - 3.0, 3.2, dal 2006 fino al 2008 A6 - 2.5, 2.7, 2.8, 3.0, 3.2, 4.2, dal 2004 fino al 2011 A6 All Road, 2.5, 2.7 - 3.0, 3.2, 4.2, dal 2006 fino al 2011 A8 - 2.7, 3.0, 3.2, 4.2, dal 2002 fino al 2010 Q5 - 2.0, 3.0, 3.2, dal 2008 fino al 2010 Q7 - 3.6, dal 2005 fino al 2009 RS - 5.0, dal 2008 fino al 2010 S4 - 4.2, dal 2004 fino al 2008 VOLKSWAGEN Phaeton, 3.0, 3.2, 4.2, dal 2004 fino al 2008 |
| | | | |

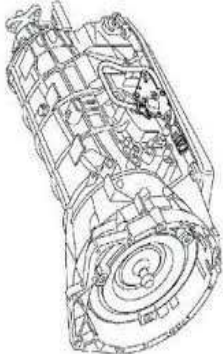

| Descrizione | BSB | Codici O.E. | Applicazione |
|---|---|--|--|
|  | | 1058000026 24341421200 24341422419 24341422673 011325429 24341422419S JLM20216 | BMW Serie 5 - 2.0, 2.2, 2.5, E34, dal 1987 fino al 1996 Serie 5 - 2.0, 2.2, 2.5, E39, dal 1995 fino al 2004 Serie 7 - 3.0, E32, dal 1986 fino al 1994 Serie 7 - 3.0, E38, dal 1994 fino al 2001 Serie 8 - E31, dal 1990 fino al 1999 X5 - 4.4, 4.6, E70, dal 2001 fino al 2003 JAGUAR |
| Codice Filtro : Codice Guarnizione : BMW 24 11 1 422 676 NUMERO FORI GUARNIZIONE : 22 Cambio ZF5HP24, A5S560Z - RWD, A5S440Z - RWD | FT 0025 FTGU 0009 | RIF. GUARNIZIONI 24111422676 | ROLLS - ROYCE Silver Seraph |
| |  | |  |

| | | | |
|--|---|---|---|
|  | 0501005998 RIF. GUARNIZIONI 0501005388 | 0501005998 RIF. GUARNIZIONI 0501005388 | AUDI A6 - 2.5, 2.7, 4.2, dal 2000 fino al 2005 A6 All Road, 2.5, 2.7, 4.2, dal 2000 fino al 2005 A8, 3.3, 4.2, 6.0, dal 2000 fino al 2002 |
| Codice Filtro + Guarnizione in Codice Guarnizione AUDI 0501005388: NUMERO FORI GUARNIZIONE : 26 Cambio ZF5HP24A | FT 0024 FTGU 0010 | |   |

| Descrizione | BSB | Codici O.E. | Applicazione |
|--|-----------|---|--|
|  | | <p>01V325429</p> <p>RIF. GUARNIZIONI 1056303031 01V321371</p> | <p>AUDI</p> <p>A4 - 1.8, 2.4, 2.8, 3.0, dal 1996 fino al 2007</p> <p>A4 - 2.5, dal 2000 fino al 2004</p> <p>A6 - 1.8, 2.4, 3.0, dal 1997 fino al 2005</p> <p>A8 - 2.5, 2.8, 3.7, dal 1997 fino al 1993</p> <p>RS6 - 4.2, dal 2003 fino al 2006</p> <p>S4 - 2.7, dal 2000 fino al 2002</p> <p>S6 - 4.2, dal 2003 fino al 2006</p> <p>VOLKSWAGEN</p> <p>Passat, 1.8, 1.9, 2.0, 2.5, dal 1998 fino al 2005</p> <p>Phaeton, 6.0, dal 2004</p> <p>Superb, 1.9, 2.5, dal 2003 fino al 2008</p> |
| <p>Codice Filtro Pescaggio Lunghezza Manicotto 8 mm:</p> | FT 0023 | |  |
| <p>Codice Guarnizione : AUDI / VW 1056 303 031 NUMERO FORI GUARNIZIONE : 27</p> | FTGU 0008 | |  |
| <p>Cambio ZF 5HP19 (AUDI) - 5HP19FLA, ZF 5HP19FL - FWD - 4WD</p> | | |  |

| | | | |
|---|-----------|--|---|
|  | | <p>24341423376</p> <p>RIF. GUARNIZIONI 24101423380</p> | <p>BMW</p> <p>Serie 3 - 320/323/325/328/330, 2.0, 2.2, 2.5, 3.0, E46, dal 1998 fino al 2007</p> <p>Serie 5 - 520/523/525/528/530, 2.2, 2.5, 3.0, E39, dal 1995 fino al 2004</p> <p>Serie 7 - 728i, 3.0, E38, dal 1994 fino al 2001</p> <p>Serie 7 - 730/735/740/750, 3.0, E32, dal 1986 fino al 1994</p> <p>Z4 - 2.2, 2.5, 3.0, E85, dal 2002 fino al 2008</p> |
| <p>Codice Filtro Pescaggio 5mm:</p> | FT 0022 | |  |
| <p>Codice Guarnizione BMW 241 014 233 80: NUMERO FORI GUARNIZIONE : 22</p> | FTGU 0007 | |  |
| <p>Cambio ZF5HP19 (BMW)</p> | | |  |

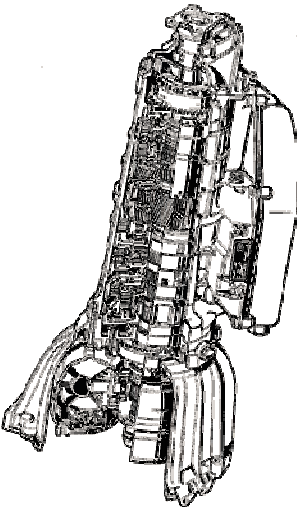
| Descrizione | BSB | Codici O.E. | Applicazione |
|---|---|---|--|
|  <p>Codice Filtro : ORIGINALE ZF Codice Guarnizione : Cambio ZF5HP19 HL (PORSCHE)</p> | <p>FT 0001 FTGU 0008</p> | <p>0501211043 RIF. GUARNIZIONI 1056303031</p> | <p>PORSCHE 911, 3.4, 3.6, dal 2000 fino al 2002 Boxster, 2.5, 2.7, 3.2, 3.4, dal 2000 fino al 2008 Cayman, 2.7, 3.4, dal 2005 fino al 2008</p> |
|    | | | |

| | | | |
|--|---|---|--|
|  <p>Codice Filtro : Codice Guarnizione : BMW 24 11 1 215 488 GUARNIZIONE SENZA FORI Filtro e guarnizione per cambio ZF4HP22 - RWD</p> | <p>FT 0017 FTGU 0004</p> | <p>24311218550 24311218571 24341215544 E4LY-7A098-A 018-325-433E 1339725-2 RIF. GUARNIZIONI 24111215488</p> | <p>BMW E23, E24, E28, E30, E32, vetture dal 1984 fino al 2000 Serie 5 Serie 7 Serie 8 JAGUAR XJ6 dal 1988 fino al 1994 XJ6 dal 1995 fino al 1997 LAND ROVER Discovery dal 1994 fino al 2004 Range Rover dal 1987 fino al 2002</p> |
|  | | | |

2770095
 1402710080
 1402770095
 5073878AA
 52108325AA
 A1402770095

RIF. GUARNIZIONI
 1402710280

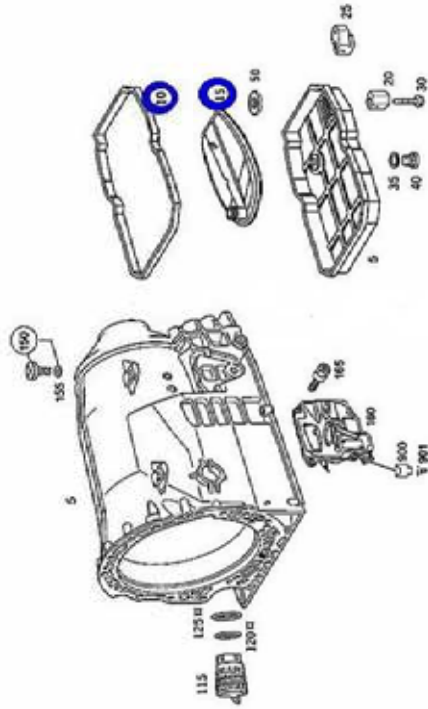
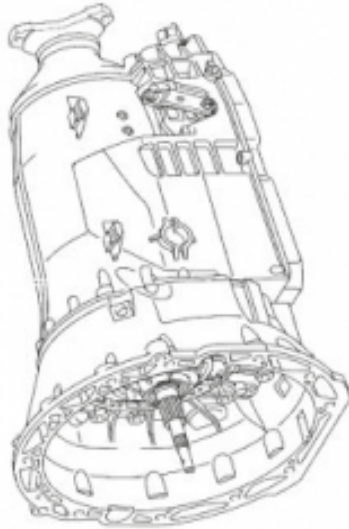

Codice Filtro :

FT 0059

Codice Guarnizione : 140 271 02 80
GUARNIZIONE SENZA FORI

FTGU 0024

Codice Connettore:

FTC 0058

Cambio Mercedes 722.6, 722.600 - 722.699,
W5A580 722.6, 722.600 - 722.699, 722.683-
722.686, 722.680-722.682, RWD

EVOBUS, MERCEDES BENZ/SETRA

Sprinter Mobility/Transfer/Travel (906)

JAGUAR

XJR, 4.0, dal 1998 fino al 1999

JEEP (CHRYSLER)

300C, 2.7, 3.5, 5.7, 6.1, dal 2004 fino al 2009

Cherokee, 2.7, 3.7, 6.1, dal 2002 fino al 2008

Comander, XH, 3.0 dal 2006 fino al 2010

Crossfire, 3.2, dal 2004 fino al 2008

Grand Cherokee III, WH, 3.0 dal 2005 fino al 2010

Grand Cherokee, 2.7, 3.0, 3.7, 6.1, dal 2002 fino al 2008

Laredo, 3.7, 4.0, 4.7, dal 2001 fino al 2005

MERCEDES BENZ

Classe C W202/S202

Classe C W203/C203/S203

Classe C W204/C204/S204

Classe CL C140

Classe CL C215

Classe CLC C203

Classe CLK A/C209

Classe CLK C208

Classe E 124

Classe E Coupé / Cabriolet, A/C207

Classe E W/S210

Classe E W/S211

Classe E W/S212

Classe G W461/A63

Classe M W163

Classe S W140

Classe S W220

Classe SL R129

Classe SL R230

Classe SLK R170

Classe SLK R171

Classe SLR R199



Sprinter 616, 905.612 - 905.623, dal 2001 fino al 2006



Sprinter I - 901/902/903/904

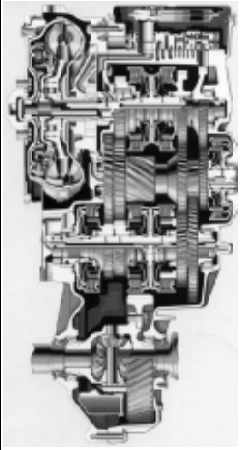
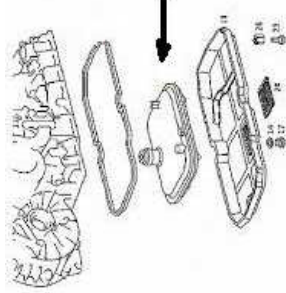

Sprinter II - 906

| Descrizione | BSB | Codici O.E. | Applicazione |
|---|-----|-------------|--|
|  | | | MERCEDES BENZ Viano - 639 Vito II - 639 |
| | | | PORSCHE 911, 3.6, 3.8, dal 2000 fino al 2008 |
| | | | SSANGYONG Rexton |
| | | | VDL BUS + COACH VDL MidCity / MidEuro |

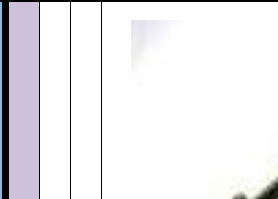
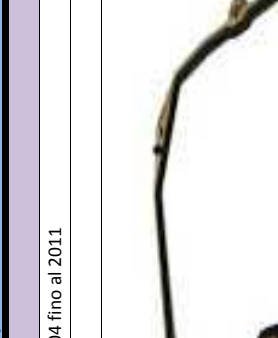
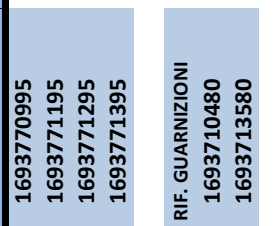

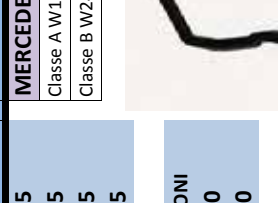





| | | | |
|--|--|--|--|
|  | | | MERCEDES BENZ Classe A W168, 160/170, 1.4, 1.6, 1.7, 1.9 - 2.1, dal 1997 fino al 2005 Classe A W414, 160/170, 1.6, 1.7, 1.9, dal 2001 fino al 2005 Vaneo |
| | | 1683770395 | |
| | | RIF. GUARNIZIONI 1683710280 | |
| | |  | |
| | | FT 0060 |  |
| | | FTGU 0025 |  |
| Codice Filtro : | | | |
| Codice Guarnizione 168 371 02 80 : | | | |
| Cambio Mercedes 722.7 - RWD | | | |



| Descrizione | BSB | Codici O.E. | Applicazione |
|---|---|--|---|
|   |   | <p>1693770995 1693771195 1693771295 1693771395</p> <p>RIF. GUARNIZIONI 1693710480 1693713580</p> <p>FT 0061</p> <p>FTGU 0027</p> <p>FTGU 0026</p> | <p>MERCEDES BENZ Classe A W169, 1.4, 1.6, 1.7, 1.9 - 2.0, dal 2004 fino al 2011 Classe B W245, 1.5, 1.7, 2.0, dal 2004 fino al 2011</p>   |
| <p>Codice Filtro :</p> <p>Codice Guarn. In GOMMA: MB 169 371 04 80 : SENZA FORI</p> <p>Codice Guarn. In METALLO MB 169 371 35 80 : NUMERO FORI GUARNIZIONE : 8</p> <p>Cambio Mercedes CTV 722.8 - FWD</p> | | | |

| M1.40.DIP01 | JEEP (CHRYSLER) MERCEDES BENZ |
|---|---|
| <p>FTA 0001</p> |  |
| <p>FTA 0002</p> |  |
| <p>KIT Asta per misurazione livello lubrificante versione GRANDE</p> | |
| <p>KIT Asta per misurazione livello lubrificante versione PICCOLA</p> | |





| Descrizione | BSB | Codici O.E. | Applicazione |
|---|---|---|--|
|  <p>Codice Filtro :</p> <p>Codice Guarnizione : MB 220 271 01 80 GUARNIZIONE SENZA FORI</p> <p>Cambio Mercedes 722.9 (7-SPD GTRONIC)</p> | <p>FT 0062</p> <p>FTGU 0028</p> | <p>2202770095</p> <p>2202770395</p> <p>2202770695</p> <p>2212770095</p> <p>2212770195</p> <p>RIF. GUARNIZIONI</p> <p>2202710180</p> <p>2202710380</p> | <p>MERCEDES BENZ</p> <p>Classe C / CL / CLK, W203/204/204X, 2.2, 2.5, 3.0, 3.5, 6.3, dal 2000 fino al 2012</p> <p>Classe E W211, 2.2, 2.5, 3.0, 3.5, 6.3, dal 2007 fino al 2012</p> <p>Classe G / GL dal 2006 fino al 2012</p> <p>Classe ML 280/320/420, W164, 2.2, 2.5, 3.0, 3.5, 4.2, dal 2005 fino al 2012</p> <p>Classe R dal 2005 fino al 2012</p> <p>Classe S / SL / SLK, W220, 2.2, 2.5, 3.0, 3.5, 5.0, 5.5, 6.3, dal 2004 fino al 2012</p> <p>Sprinter dal 2011 fino al 2013</p> <p>Viano dal 2011 fino al 2013</p> <p>Vito dal 2010 fino al 2013</p> |
| | | |    |



| | | | |
|---|---|--|--|
|  <p>Codice Filtro Interno :</p> <p>Codice Filtro Cartuccia : ORIGINALE MERCEDES</p> <p>Codice Guarnizione : NUMERO FORI GUARNIZIONE : 8</p> <p>Cambio Mercedes F-DCT DUAL CLUTCH</p> | <p>FT 0063</p> <p>FT 0064</p> <p>FTGU 0029</p> | <p>A2463770495</p> <p>A2463771400</p> <p>A2463772400</p> | <p>MERCEDES BENZ</p> <p>Classe A, W176, A180 CDI, 176.042, dal 2011</p> <p>Classe A, W176, A200 CDI, 176.043, dal 2011</p> <p>Classe A, W176, A250 CDI, 176.044, dal 2011</p> <p>Classe B, 246, B180 CDI, 246.242, dal 2011</p> <p>Classe B, 246, B200 CDI, 246.243, dal 2011</p> <p>Classe B, 246, B220 4 Matic CDI dal 2011</p> <p>Classe B, 246, B250 CDI, 246.244, dal 2011</p> |
| | | |    |



| Descrizione | BSB | Codici O.E. | Applicazione |
|--|------------------|---|---|
|  | | <p>2472200 96041844 24722200 2411510010 24111423604 24117508517 24117533699 24117557070 24117557071 24117557671 24152333825</p> | <p>BMW Serie 3 - 316/318/320/323/328/330, anche Coupé e Cabrio, 1.8, 1.9, 2.0, 2.5, 2.8, 2.9, 3.0, E46, dal 2000 fino al 2007 Serie 5 - 520/523/525/528/530, 2.2, 2.5, 2.8, 2.9, 3.0, 4.4, E39, dal 2000 fino al 2011 X3 - 2.5, 2.9, 3.0, E83, dal 2003 fino al 2011 Z3 - 2.5, 2.8, 3.0, 3.5, E36, dal 2000 fino al 2003</p> <p>LAND ROVER Range Rover, 2.9, dal 2001 fino al 2005</p> <p>OPEL Omega, 2.5, dal 2000 fino al 2003</p> |
| <p>Codice Filtro Rialzo (spessore bianco sul pescaggio):</p> | <p>FT 0026</p> | <p>RIF. GUARNIZIONI 21111423587 96041861</p> |  |
| <p>Codice Filtro Senza Rialzo Rialzo (senza spessore bianco sul pescaggio):</p> | <p>FT 0028</p> | |  |
| <p>Codice Guarnizione per entrambi : BMW 2111 1423 587 OPEL 96041861 NUMERO FORI GUARNIZIONE : 22 Cambio GM 5L40E, 5L50E - RWD</p> | <p>FTGU 0011</p> | | |

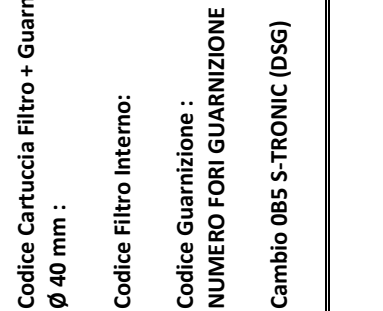
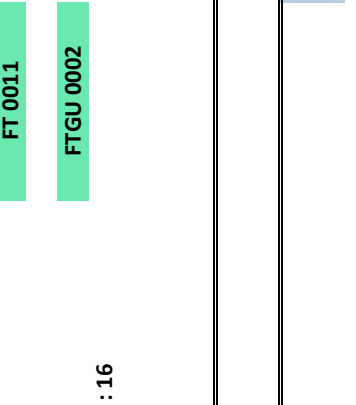

| Descrizione | BSB | Codici O.E. | Applicazione | | | |
|---|---|---|--|---|-------------------------------|--|
|  | <p style="text-align: center;">FT 0027</p> <p style="text-align: center;">FTGU 0011</p> | <p style="text-align: center;">Codice Guarnizione : BMW 2111 1423 587 BMW 2411 7524 707 NUMERO FORI GUARNIZIONE : 22</p> <p style="text-align: center;">Cambio GM 5L40E - 5L50E BMW X5 E53 - A5S360R-390R - FWD - 5 SPD</p> | <p>AUDI</p> <p>TT dal 2000</p> <p>RS5, motorizzazioni 2.9, 3.0 dal 2000 fino al 2006</p> <p>BMW</p> <p>Serie 1 - con cambio 5L40E</p> <p>Serie 3 - con cambio 5L40E</p> <p>Serie 5 - con cambio 5L40E</p> <p>Serie 6 - con cambio 5L40E</p> <p>Serie 7 - con cambio 5L40E</p> <p>X3 - con cambio 5L40E</p> <p>X5 - con cambio 5L40E</p> <p>Z3 - con cambio 5L40E</p> <p>Z4 - con cambio 5L40E</p> <p>Z8 - con cambio 5L40E</p> | | | |
| | | |  |  | <p>Codice Filtro :</p> | |

| Descrizione | BSB | Codici O.E. | Applicazione |
|---|--|---|---|
|  | <p>747477 96015432 13327788700 24111218899</p> | <p>RIF. GUARNIZIONI 96015015</p>   | <p>BMW Serie 1 - 316/318, 1.9, 2.0, E46/M43, dal 1998 fino al 2006 Serie 3 - 316/318 Compact, E36, dal 1994 fino al 2000 Serie 3 - 316/318/325, E36, dal 1990 fino al 1999 Serie 5 - 518i/520i/525i, E34, dal 1989 fino al 1996 Serie 7 - 2.9, E32/38, dal 1999 fino al 2001 Z3 - 1.8, 1.9, 2.0, E36/7, dal 1996 fino al 2003</p> <p>ISUZU Amigo, 3.2, 3.5, dal 1990 fino al 2001 Axion, 3.2, 3.5, dal 1990 fino al 2001 Rodeo, 3.2, 3.5, dal 1990 fino al 2001 Trooper, 3.2, 3.5, dal 1990 fino al 2001</p> <p>OPEL Frontera, 2.2, 3.2, dal 2000 fino al 2004 Monterey, dal 1998 al 1999 Omega, 2.0, 2.2, 2.5, 2.6, 3.0, 3.2, dal 2000 fino al 2003</p> |
| <p>Codice Filtro :</p> | <p>FT 0018</p> | |  |
| <p>Codice Guarnizione : OPEL 960 150 15 NUMERO FORI GUARNIZIONE : 16</p> | <p>FTGU 0005</p> | | |
| <p>Cambi GM 4L30 - 4L40 - 4L30E (1991-2001) - 4AS (GM 4L30E) - RWD</p> | | | |

| Descrizione | BSB | Codici O.E. | Applicazione |
|---|--|---|--|
|  | <p>02E325429 02E398051 02E305051B 02E305051C</p> | <p>AUDI A3, 1.2, 1.4, 1.6 - 1.9, 2.0, 3.2, dal 2003 fino al 2013 A3, 3.2 V6 dal 2003 fino al 2011 Q3, 2.0, dal 2012 TT fino al 2003</p> <p>SEAT / SKODA Kodiaq Leon TDI, dal 2004</p> <p>VOLKSWAGEN Golf GTI, 2.0, dal 2006 fino al 2008 Golf, 1.2, 1.4, 1.6, 1.9, 2.5, dal 2007 fino al 2013 Passat dal 2004 R32, 3.2, dal 2008 fino al 2009 Tiguan, 1.4, 1.8, dal 2012</p> | <div style="display: flex; justify-content: space-around;"> <div style="text-align: center;">  <p>FT 0046</p> <p>Codice Cartuccia Filtro + Guarnizione in Gomma Ø 65 mm :</p> </div> <div style="text-align: center;">  <p>FT 0047</p> <p>Codice Filtro Pescaaggio Laterale</p> </div> <div style="text-align: center;">  <p>FT 0048</p> <p>Codice Filtro Pescaaggio Centrale</p> </div> </div> <div style="text-align: right; margin-top: 20px;">  <p>RETRO DI ENTRAMBI I FILTRI</p> </div> |
| <p>Cambio DSG DQ250 (6 marce) per VW e AUDI 6 SPD DSG direct shift - FWD</p> | | | |



| Descrizione | BSB | Codici O.E. | Applicazione |
|---|--|---|---|
|  <p>Codice Cartuccia Filtro + Guarnizione in Gomma Ø 40 mm :</p> <p>Codice Filtro Interno:</p> <p>Codice Guarnizione :</p> <p>NUMERO FORI GUARNIZIONE : 16</p> <p>Cambio 0B5 S-TRONIC (DSG)</p> | <p>FT 0010</p> <p>FT 0011</p> <p>FTGU 0002</p> | <p>0B5325330A</p> <p>0B5325429E</p>  | <p>AUDI</p> <p>A4 dal 2007</p> <p>A5 dal 2008</p> <p>A6 dal 2011</p> <p>A7 dal 2011</p> <p>Q5 dai 2008</p>  |
|  <p>Codice Cartuccia Filtro + Guarnizione in Gomma Ø 65 mm :</p> <p>Cambio DSG 0BH VW (7-SPD)</p> | <p>FT 0012</p> | <p>0BH325183B</p> <p>0BH325159</p>  | <p>VOLKSWAGEN</p> <p>Passat 2.0, 3.0 dal 2014</p> <p>Scirocco 2.0 dal 2008 fino al 2014</p> <p>Sharan 2.0 dal 2011</p> <p>Tiguan 2.0 dal 2011. fino al 2014</p> |



| Descrizione | BSB | Codici O.E. | Applicazione |
|---|------------------------------|----------------------|--|
|  | | 480029AA 4799662 | JEEP (CHRYSLER) Grand Cherokee, 3.7, 4.7, dal 2003 fino al 2004 Grand Cherokee, 4.7, 5.7, dal 2005 fino al 2009 Grand Cherokee, 4.7, dal 1999 fino al 2002 Wrangler Unlimited, 2.8, dal 2008 fino al 2009 |
| Codice Filtro : | FT 0015 | |  |
| Codice Cartuccia Filtro: | FT 0014 | 4799662 5179267AA |  |
| Codice Guarnizione : NUMERO FORI GUARNIZIONE : 15 | FTGU 0003 in fibra | | |
| Cambio 45RFE JEEP (CHRYSLER) e Jeep 2WD | | | |

| | | | |
|--|--|-------------------------------|--|
|  | | 480029A 4799507 4799662 | JEEP (CHRYSLER) Grand Cherokee, 3.7, 4.7, dal 2003 fino al 2004 Grand Cherokee, 4.7, 5.7, dal 2005 fino al 2008 Grand Cherokee, 4.7, dal 1999 fino al 2002 Wrangler Unlimited, 2.8, dal 2008 fino al 2009 |
| Codice Filtro : | FT 0013 | 4799507 5179267D |  |
| Codice Cartuccia Filtro: | FT 0014 | 4799662 5179267AA |  |
| Codice Guarnizione : NUMERO FORI GUARNIZIONE : 15 | FTGU 0003 in fibra | | |
| Codice Guarnizione : NUMERO FORI GUARNIZIONE : 15 | FTGU 0041 in sughero + gomma | 072640C | |
| Cambio 45RFE JEEP (CHRYSLER) e Jeep 4WD | | | |



codice KIT COMPLETO
O.E.M. 38DG006
COMPOSTO DA:
FT 0013 + FT 0014 + FTGU 0041





| Descrizione | BSB | Codici O.E. | Applicazione |
|--|--|--|---|
|  Codice Filtro : Codice Guarnizione : NUMERO FORI GUARNIZIONE: 16 Cambio 09D - AW TR60SN - 6 SPD FWD | FT 0073 FTGU 0033 | 09D300038 09D321371 09D325429 09D325435 | AUDI Q7 - 3.0, 3.6, 4.2, dal 2005 fino al 2013 |
| | | | PORSCHE Cayenne, 3.0, 3.2, 3.6, 4.5, 4.8, dal 2003 fino al 2010 |
| | | | VOLKSWAGEN Tuareg, 2.5, 3.0, 3.6, 4.2, 4.8, 5.0, 6.0, dal 2004 fino al 2009 |
| | | |  |



| | | | |
|--|--|------------------------|---|
|  Codice Filtro : Codice Guarnizione : NUMERO FORI GUARNIZIONE : 20 Cambio JF506 - JATCO 09A | FT 0051 FTGU 0021 | 09A325429 3178PW001 | AUDI A3, 1.9, dal 2000 fino al 2003 |
| | | | FORD Galaxy, 1.9, 2.8, dal 2000 fino al 2006 Mondeo, 2.0, 2.5, dal 2003 fino al 2007 |
| | | | VOLKSWAGEN Golf, 1.8, 1.9, 2.3, dal 2000 fino al 2007 Golf, 1.9, dal 2004 fino al 2006 Jetta, 1.8, 1.9, dal 2004 fino al 2005 Jetta, 1.8, 2.8, dal 2002 fino al 2003 |
| | | | JAGUAR Xtype, 2.0, 2.5, 3.0, dal 2002 fino al 2007 |
| | | | LAND ROVER Freelander, 2.5, dal 2002 fino al 2005 |
| | | | MAZDA 6 Van, 3.0, dal 2002 fino al 2006 |
| | | |  |

| Descrizione | BSB | Codici O.E. | Applicazione |
|--|---------------------------------|----------------------------------|---|
|  <p>Codice Filtro :</p> <p>Codice Guarnizione :</p> <p>NUMERO FORI GUARNIZIONE: 14</p> <p>Cambio A518</p> | <p>FT 0036</p> <p>FTGU 0032</p> | <p>52118789</p> <p>2464324AC</p> | <p>JEEP (CHRYSLER)</p> <p>Grand Cherokee, 5.2, dal 1994 fino al 1995</p> <p>Grand Cherokee, 5.9, dal 1998</p>  |

| | | | |
|---|---------------------------------|---|--|
|  <p>Codice Filtro + Guarnizione circolare \varnothing 18 mm</p> <p>Codice Guarnizione :</p> <p>NUMERO FORI GUARNIZIONE : 14</p> <p>Cambio A604</p> | <p>FT 0037</p> <p>FTGU 0018</p> | <p>4431722</p> <p>4504048</p> <p>04864505AB</p> | <p>JEEP (CHRYSLER)</p> <p>Pt Cruiser, 2.0, 2.4, dal 2001 fino al 2009</p> <p>Voyager, 2.4, 2.8, 3.0, 3.3, 3.8, dal 2001 fino al 2012</p>   |
|---|---------------------------------|---|--|





| Descrizione | BSB | Codici O.E. | Applicazione |
|---|---|---|--|
|  <p data-bbox="758 1836 782 2094">Codice Filtro Fino al 2001:</p> <p data-bbox="758 1393 782 1590">FT 0038</p> | <p data-bbox="379 1209 403 1310">4567070</p> <p data-bbox="411 1209 435 1310">4626449</p> | <p data-bbox="379 929 403 1108">JEEP (CHRYSLER)</p> <p data-bbox="411 840 435 1108">300M, 3.5, dal 1999 fino al 2004</p> <p data-bbox="443 705 467 1108">Concorde, 2.7, 3.2, 3.3, 3.5, dal 1995 fino al 2004</p> |    |
| <p data-bbox="1005 1870 1029 2094">Codice Filtro Dal 2002:</p> <p data-bbox="1005 1393 1029 1590">FT 0039</p> <p data-bbox="1069 1881 1093 2094">Codice Guarnizione :</p> <p data-bbox="1069 1393 1093 1590">FTGU 0019</p> <p data-bbox="1101 1747 1125 2094">NUMERO FORI GUARNIZIONE : 13</p> <p data-bbox="1165 1960 1189 2094">Cambio A606</p> | | | |

| Descrizione | BSB | Codici O. E. | Applicazione |
|--|---|---|--|
|  <p>Codice Filtro : Codice Guarnizione : NUMERO FORI GUARNIZIONE : 12 Cambio 62TE</p> | <p>1-6801-8555AA</p> <p>RIF. GUARNIZIONI 05078555AA</p> | <p>FT 0031</p> <p>FTGU 0013</p> | <p>FIAT Freemont, 2.4, dal 2011 JEEP (CHRYSLER) Concorde, 2.7, 3.2, 3.3, 3.5, dal 1995 fino al 2004 Grand Voyager, 2.8, 3.3, 3.8, dal 2007 fino al 2008</p>   |
| <p>Codice Filtro : Cambio CVT</p> | <p>9948806</p>  | <p>FT 0078</p> | <p>FIAT Nuova Punto Mk2 & Mk2b dal 1999 fino al 2005</p>  |





| Descrizione | BSB | Codici O.E. | Applicazione |
|---|---|--|--|
|  <p>Codice Filtro :</p> <p>Codice Guarnizione : NUMERO FORI GUARNIZIONE : 20</p> <p>Cambio 4T60E</p> | <p>FT 0019</p> <p>FTGU 0006</p> | <p>VOLVO S 80, 2.9, dal 1999 fino al 2006 XC 90, 4.4, dal 2002 fino al 2006</p> |  |

| Descrizione | BSB | Codici O.E. | Applicazione |
|---|---|------------------------------------|---|
|  <p>Codice Filtro :</p> <p>Codice Guarnizione : NUMERO FORI GUARNIZIONE : 13</p> <p>Cambio CVT BMW MINI (6 MARCE)</p> <p><small>Il cambio continuo o variatore continuo (o CVT dall'inglese Continuously Variable Transmission)</small></p> | <p>FT 0043</p> <p>FTGU 0020</p> | <p>MINI COOPER 1.6L</p> |  |

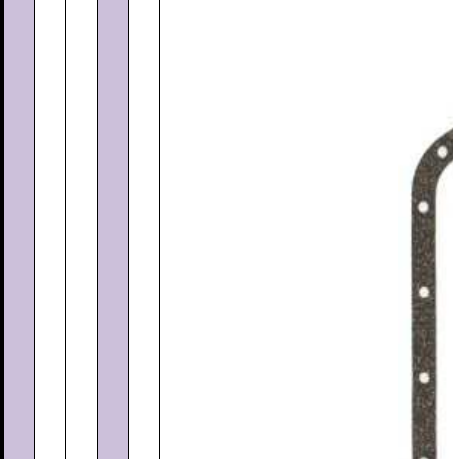

| Descrizione | BSB | Codici O.E. | Applicazione |
|---|-----|----------------------|---|
|  <p>Codice Filtro Pescaggio 10 mm: Codice Filtro Pescaggio 60 mm: Codice Guarnizione : NUMERO FORI GUARNIZIONE : 16 Cambio 5R55N - 5R55S FORD</p> | | 1L2Z-7A098-AC | FORD Explorer dal 1995 fino al 1996 Ranger dal 1995 fino al 2001 Scorpio dal 1995 fino al 1998 JAGUAR S-Type 4.0 |
| | | |  <p>FT 0029</p> |
| | | |  <p>FT 0030</p> |
| | | |  <p>FTGU 0012</p> |

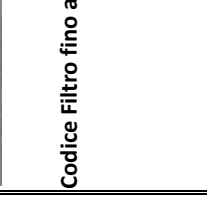
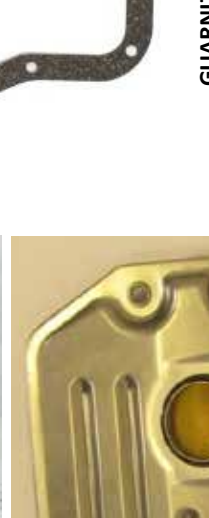
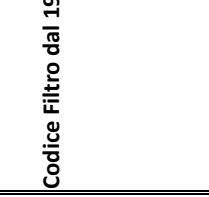

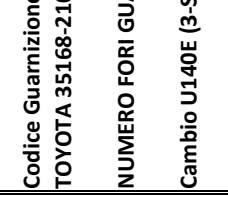
| Descrizione | BSB | Codici O.E. | Applicazione |
|--|-----|--------------------|---|
|  <p>Codice Filtro : Codice Cartuccia Filtro : Codice Guarnizione in Duraprene : NUMERO FORI GUARNIZIONE : 15 Cambio (5 marce) FWD F4A41, 42 - F4A51 - F5A51 - F5A5A - A5GF1 - A5HF1 dal 1997</p> | | 46321-39010 | KIA Sportage HYUNDAI Santa Fé Sonata II Sonata III Sonata IV Tucson MITSUBISHI Lancer |
| | | |  <p>FT 0055</p> |
| | | |  <p>FT 0054</p> |
| | | |  <p>FTGU 0022</p> |



| Descrizione | BSB | Codici O.E. | Applicazione |
|---|---|---|---|
|  |  | MITSUBISHI Eclipse Galant Lancer Mirage Outlander HYUNDAI Santa Fé |   |
| Codice Filtro : | FT 0053 | | |
| Codice Cartuccia Filtro : | FT 0054 | | |
| Codice Guarnizione : NUMERO FORI GUARNIZIONE : 15 | FTGU 0022 | | |
| Cambio F4A51 (4 marce) dal 96 al 04/99 | | | |

| Descrizione | BSB | Codici O.E. | Applicazione |
|--|--|--|---|
|  | | 35330-06010 35330-0W010 35330-21020 35330-28010 RIF. GUARNIZIONI 3516821010 | TOYOTA CAMRI CELICA LEXUS LEXUS RX 300 |
| Codice Filtro fino al 1998: |  | FT 0075 |  |
| Codice Filtro dal 1999: |  | FT 0074 |  |
| Codice Guarnizione in Fibra TOYOTA 35168-21010 NUMERO FORI GUARNIZIONE : 18 Cambio U140E (3-SPD) - U 240E, U 140E/F - FWD |  | FTGU 0034 |  |

GUARNIZIONE UTILIZZABILE PER ENTRAMBI I FILTRI

| Descrizione | BSB | Codici O.E. | Applicazione |
|---|-----------|--|--|
|  Codice Filtro Fino 89: Codice Guarnizione : NUMERO FORI GUARNIZIONE : 14 Cambio TF8 | | 3515996 3515966 J8123042 J8126042 | JEEP (CHRYSLER) Grand Cherokee   |
| | FT 0072 | | |
| | FTGU 0032 | | |

| | | | |
|---|--|---|---|
|  Codice Filtro : Codice Guarnizione : AUDI 09G 321 370, BMW 24117566356, VW 09G 321 370 NUMERO FORI GUARNIZIONE : 8 Cambio AW TF60SN (6 marce) 6 SPD - FWD | 09G325429 RIF. GUARNIZIONI 24117566356 09G321370 09K321370 |   | AUDI A3 II fino al 2013 TT dal 2003 SEAT / SKODA ALTEA X dal 2004 FABIA II dal 2004 OCTAVIA II dal 2004 PRAKTIK dal 2004 ROOMSTER, 5J, dal 2004 VOLKSWAGEN GOLF PLUS dal 2004 GOLF V dal 2004 JETTA III dal 2004 NEW BEETLE CABRIO dal 2004 NEW BEETLE dal 2004 POLO IV dal 2004 TOURAN dal 2004 |
| | | FT 0006 | |
| | | FTGU 0001 | |

| Descrizione | BSB | Codici O.E. | Applicazione |
|---|------------|--------------------|--|
|  Codice Filtro : Codice Guarnizione : NUMERO FORI GUARNIZIONE : 8 Cambio VW 09K | BSB | 24347566358 | VOLKSWAGEN Transporter dal 2004 |
| | | |  |
| | | |  |
| | | FT 0007 | |
| | | FTGU 0001 | |





| Descrizione | BSB | Codici O.E. | Applicazione |
|---|------------|---------------------------------------|--|
|  Codice Filtro Pescaggio Liscio per 2WD : Codice Filtro Pescaggio 12,3 mm per 4WD : Codice Guarnizione : NUMERO FORI GUARNIZIONE : 20 Cambi R4A51 - V4A51 - R5A51 - V5A51 Dal 96 in poi - FWD | BSB | MR357710 46321-22040 | MITSUBISHI PAJERO II 2.5 dal 1998 PAJERO III 2.5 dal 1998 |
| | | |  |
| | | |  |
| | | FT 0056 | |
| | | FT 0057 | |
| | | FTGU 0023 | |

| Descrizione | BSB | Codici O.E. | Applicazione |
|---|---------------------------|--|---|
|  | <p>31728-97X00</p> | <p>KIA Sorento NISSAN Pathfinder</p> | |
| <p>Codice Filtro :</p> | <p>FT 0070</p> | <p>GUARNIZIONE PER APPLICAZIONE KIA</p> | <p>GUARNIZIONE per APPLICAZIONE NISSAN</p> |
| <p>Codice Guar. Kia : NUMERO FORI GUARNIZIONE : 24</p> | <p>FTGU 0030</p> | <p>GUARNIZIONE PER APPLICAZIONE KIA</p> | <p>GUARNIZIONE per APPLICAZIONE NISSAN</p> |
| <p>Codice Guar. Nissan : NUMERO FORI GUARNIZIONE : 24</p> | <p>FTGU 0031</p> | <p>GUARNIZIONE PER APPLICAZIONE KIA</p> | <p>GUARNIZIONE per APPLICAZIONE NISSAN</p> |
| <p>Cambio RESR05A 02</p> | | | |

| Descrizione | BSB | Codici O.E. | Applicazione |
|--|---------------------------|--|---|
|  | <p>31728-AA130</p> | <p>SUBARU Forester Impreza Legacy</p> | |
| <p>Codice Filtro Spin-On :</p> | <p>FT 0071</p> | <p>GUARNIZIONE PER APPLICAZIONE KIA</p> | <p>GUARNIZIONE per APPLICAZIONE NISSAN</p> |
| <p>Cambio E4AT4</p> | | | <p>GUARNIZIONE per APPLICAZIONE NISSAN</p> |

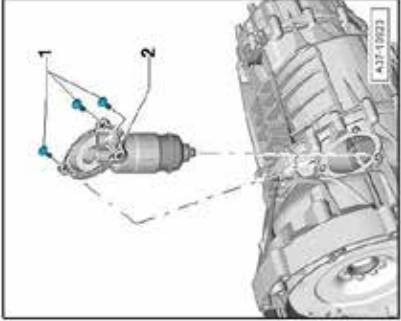
| Descrizione | BSB | Codici O.E. | Applicazione |
|--|-----|----------------------------------|---|
|  <p>Codice Filtro Spin-On :</p> <p>Codice Filtro:</p> <p>Cambio CVT</p> | BSB | 38325KA010 9948806 9948760 | FIAT |
| | | | Punto |
| | | | Punto 188 |
| | | | Grande Punto |
| | | |  |
| | | |  |
| | | | <p>FT 0067</p> <p>FT 0068</p> |

| Descrizione | BSB | Codici O.E. | Applicazione |
|--|-----|-------------|---|
|  <p>Codice Cartuccia :</p> <p>Codice Filtro Interno:</p> <p>Cambio 6DCT450</p> | BSB | 1589089 | FORD |
| | | | C MAX I dal 2007 |
| | | | C MAX II dal 2007 |
| | | | FOCUS dal 2007 |
| | | |  |
| | | |  |
| | | | <p>FT 0066</p> <p>FT 0065</p> |
| | | |  |
| | | |  |

| Descrizione | BSB | Codici O.E. | Applicazione |
|--|-------------------------|---|--|
|  <p>Codice Guar. VAG : NUMERO FORI GUARNIZIONE : 21</p> | | <p>AUDI A4 A5 A6 A7</p> |    |
| <p>Codice Filtro Esterno :</p> | <p>FTGU 0040</p> | <p>OAW301463C</p> | |
| <p>Codice Filtro Interno :</p> | <p>FT 0008</p> |  | |
| <p>Codice Filtro Interno AFTER MARKET</p> | <p>FT 0009</p> | | |
| <p>Cambio OAW MULTITRONIC (8 marce) Audi</p> | | | |
| <p>Codice Filtro Interno:</p> | <p>FT 0049</p> | | |
| <p>Cambio M4VA</p> | | <p>HONDA Civic Jazz Logo</p> |  |
| | | <p>24420-P4V-003</p> | |

| Descrizione | BSB | Codici O.E. | Applicazione |
|--|-----|---------------|--|
| | | 25420-PAX-003 | HONDA Acura, con cambio BAXA 1998-2000, MAXA 1999-2001, MDWA 1998, M6HA 1997-2000, B6VA 1998 Prelude, con cambio BAXA 1998-2000, MAXA 1999-2001, MDWA 1998, M6HA 1997-2000, B6VA 1998 |
|  | | | |
| FT 0050 | | | |
| Cambi M6HA - BAXA - B6VA - MAXA - MDWA | | | |

Codice Filtro Interno:



Cambi M6HA - BAXA - B6VA - MAXA - MDWA



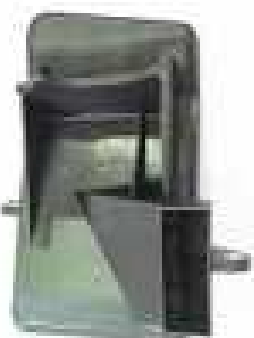

| | | | |
|--|--|--------------------------|--|
| | | 7701467106 7700107587 | |
|  | | | |
| FT 0044 | | | |
| Cambi AL4-DP0 | | | |
| CITROËN C2 C3 C4 C5 Xsara Xsara Picasso DACIA Duster FIAT Ulysse LANCIA Phedra PEUGEOT 206 207 306 307 406 407 806 RENAULT Clio II Kangoo Laguna Mégane Scénic | | | |



Codice Filtro Interno AFTER MARKET :



Cambi AL4-DP0

| Descrizione | BSB | Codici O.E. | Applicazione |
|---|---------|-------------|---|
|  | | 31728-8Y000 | FIAT Croma |
|  | | | |
| Codice Filtro Interno (foto a destra): | FT 0020 | | |
| Codice Filtro Interno (foto a sinistra): | FT 0021 | | |
| Cambio AW5550SN dal 1999 | | | LANCIA Thesis OPEL Antara Vectra C RENAULT Vel Satis SAAB 9.3 / 9.5 |

| | | | |
|--|---------|--------------------|--------------------------------|
|  | | 5164553 4807044 | OPEL Antara VOLVO S70 |
|  | | | |
| Codice Filtro Interno: | FT 0041 | | |
| Cambio AW5040LE dal 1989 - AW50-40/42/LE - FWD | | | |

| Descrizione | BSB | Codici O.E. | Applicazione |
|---|--|--|--|
|  | 60-27-0F099-0080 |   | ALFA ROMEO 159, 1.9 JTDM, 2.4 JTDM, 3.2 JTS Brera 2.4 JTDM, 3.2 JTS Spider 2.4 JTDM, 3.2 JTS CITROËN C5 FIAT Cromo 1.9 Multijet, 2.4 Multijet dal 2005 LANCIA Delta 1.8 DI Turbo dal 2008 OPEL Zafira B PEUGEOT 307 308 407 5008 VOLVO S 70 S 90 XC 70 XC 90 |
| <p>Codice Filtro Interno: Cambio TF80 AISIN dal 1989</p> |  | | |

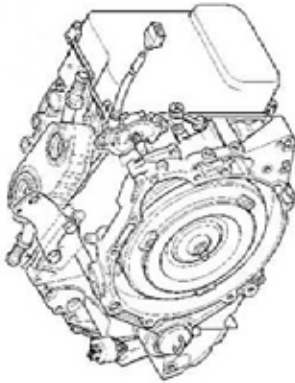
| | | | |
|---|---|------------------|-------------------------------|
| <p>Codice Filtro Interno: Cambio MULTITRONIC AUDI (6 SPD)</p> |   | 01J301519 | AUDI A4 A5 A6 |
|---|---|------------------|-------------------------------|

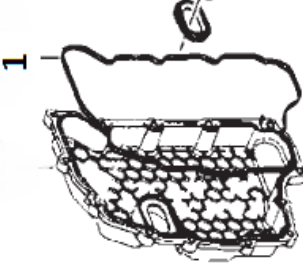
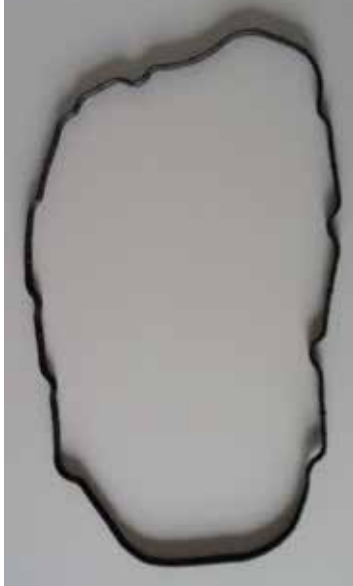

| Descrizione | BSB | Codici O.E. | Applicazione |
|---|-------------------------------|---|--|
|  | <p>9949073 1019222019</p> | <p>ALFA ROMEO 166, 3.0, dal 2000 fino al 2006</p> <p>CITROËN C3/C3 Picasso - 1.6, dal 2009 fino al 2012 C4/C4 Picasso - 1.6, dal 2010 fino al 2012 C5 - 2.0, 2.2, 2.9, dal 2005 fino al 2009 C8 - 2.9, dal 2002 fino al 2005</p> <p>FIAT Ducato, 2.8, dal 2001 fino al 2007 Ulysse, 2.9, dal 2002 fino al 2009</p> <p>FORD Mondeo, 2.0, dal 2000 fino al 2001</p> <p>LANCIA K, 3.0, dal 2000 fino al 2001 Phedra, 2.9, dal 2002 fino al 2006</p> <p>MERCEDES BENZ Vito, 2.0, 2.2, dal 2000 fino al 2003</p> <p>PEUGEOT 406, 2.9, dal 2000 fino al 2004 407, 2.0, 2.2, dal 2003 fino al 2010 607, 2.2, 2.9, dal 2000 fino al 2006 807, 2.9, dal 2002 fino al 2006</p> <p>RENAULT Safrane, 2.9, dal 2000 fino al 2001</p> |  <p>FT 0016</p> <p>Codice Filtro Interno: Cambio ZF4HP20</p> |

| Descrizione | BSB | Codici O.E. | Applicazione |
|---|---|---|--|
| <p>GUARNIZIONE OEM 24234281 COPPA DELL'OLIO DEL CORPO VALVOLE CAMBIO 6T30 / 6T40 / 6T45</p> | <p>FTGU 0017</p> | <p>RIF. GUARNIZIONI 24234281</p> | <p>CHEVROLET Cruze dal 2006 OPEL Astra dal 2006</p> |
| <p>Cambio GM 6T30 / 6T40 / 6T45</p> |  |  | |

| | | | |
|---|--|-------------------|------------------------------------|
| <p>GUARNIZIONE COPPA U440 AW 80-40LE</p> | <p>FTGU 0035</p> | <p>3516852010</p> | <p>TOYOTA YARIS</p> |
| <p>Cambio U440 AW 80-40LE</p> |  | | |



| Descrizione | BSB | Codici O.E. | Applicazione |
|--|---|--|---|
| FILTRO | FT 0035 | | CHEVROLET |
| | | | Cruze dal 2008 |
| | | | Malibu dal 2008 |
| | | | DAEWOO |
| | | | Lacetti dal 2008 |
|  |  |  | |
| | | | Cambio 6T30 - 6T40 - 6T45 6 SPD (6 MARCE) |

| Descrizione | BSB | Codici O.E. | Applicazione |
|---|--|---|--------------------------------------|
| FILTRO | FT 0057 | | MITSUBISHI |
| CON PESCAGGIO 12,30 mm | | | PAJERO 4WD dal 1997 |
|  |  |  | |
| | | | Cambio KMV5A - V5A51 EWD - V4A51/R4A |

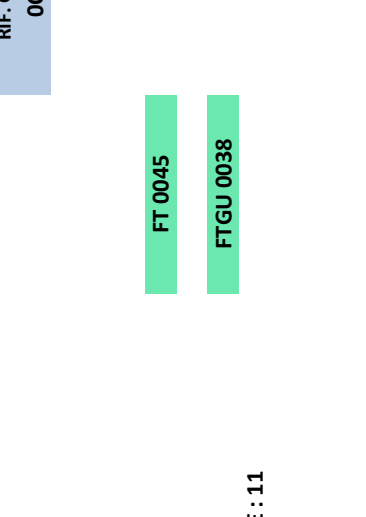
| Descrizione | BSB | Codici O.E. | Applicazione |
|---|----------------|-----------------------------------|--------------|
| FILTRO Con Guarnizione in Gomma Ø 30 mm | FT 0069 | PORSCHE CAYENNE 8 MARCE | |
|   | | | |
| Cambio AW TR80SD 8 SPD | | | |

| | | | |
|--|------------------|---|--|
| AUDI Q7 DAL 2010 | 0C8325435 | RIF. GUARNIZIONI 0C8321371 | |
|  | | | |
| CODICE FILTRO : | FT 0045 | | |
| CODICE GUARNIZIONE : | FTGU 0038 | | |
| NUMERO FORI GUARNIZIONE : 11 | | | |
| Cambio AW TR80SC | | | |

| Descrizione | BSB | Codici O.E. | Applicazione |
|----------------------|-----------|---------------------------------|---|
| | | A1683770395 | MERCEDES BENZ CLASSE A |
| CODICE FILTRO : | FT 0077 | RIF. GUARNIZIONI A1683710280 |  |
| CODICE GUARNIZIONE : | FTGU 0025 | | |
| Cambio MB 722.7 | | | |

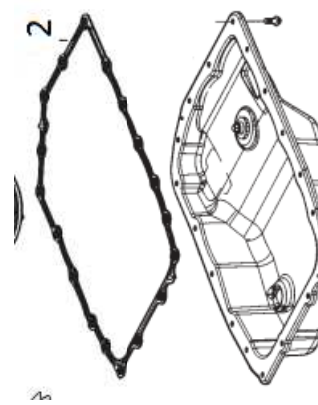
| Descrizione | BSB | Codici O.E. | Applicazione |
|---|-----------|------------------------------|--|
| FILTRO | FT 0034 | 24117593565 | GENERAL MOTORS HUMMER dal 2007 |
| Codice Guarnizione OEM 25225800 NUMERO FORI GUARNIZIONE : 17 | FTGU 0016 | RIF. GUARNIZIONI 25225800 |  |
| Cambio GM 6L45E / 6L50E GM - 6 MARCE | | |  |
| | | |  |
| | | | nel disegno è il rif. 2 sulla destra |

| Descrizione | BSB | Codici O.E. | Applicazione |
|--------------------------|--|-------------|--|
| FILTRO | FT 0040 | | HYUNDAI SANTA FÉ KIA SORENTO 6 MARCE dal 2010 |
| Cambio A6LF1/2/3 6 MARCE |  | | |

| | | | |
|-------------------------------------|---|--|-----------------------------|
| FILTRO | FT 0052 | | MITSUBISHI MIRAGE |
| Cambio F4A41-1, F4A42-2 ALL PLASTIC |  | | |

| | | | |
|--------------|---|--|---|
| FILTRO | FT 0076 | | LEXUS GS 430 dal 2006 al 2007 LS 430 dal 2004 al 2006 SC 430 dal 2006 al 2010 |
| Cambio A761E |  | | |

| Descrizione | BSB | Codici O.E. | Applicazione |
|--------------|-----------|-------------------------|--------------------------|
| FILTRO | FT 0079 | 7141370003 | FORD FOCUS II 4 MARCE |
| MAGNETE | FTGU 0039 | RIF. MAGNETE 1305785 | |
| Cambio CFT23 | | | |



| Descrizione | BSB | Codici O.E. | Applicazione |
|----------------------------|---------|-------------|-------------------------|
| Audi CVT OAW 8-sp VL381 | | 0AW301519C | AUDI A4 2.0 dal 2012 |
| FILTRO | FT 0080 | | |
| Cambio 0AWCVT | | | |

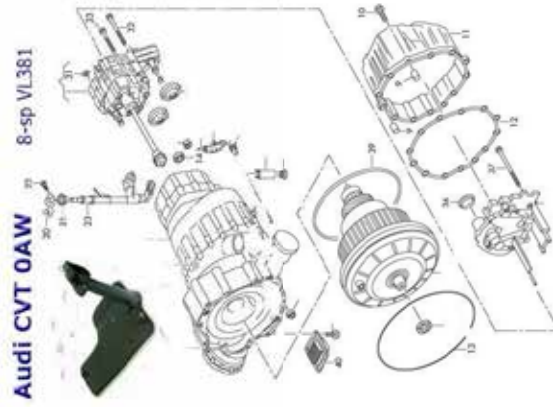

NUMBER FINDER FILTRI TRASMISSIONE 2018



| CODICI O.E. | NOTE | RIFERIMENTO BSB | CODICI O.E. | NOTE | RIFERIMENTO BSB |
|-------------|--------------------------------|-----------------|-------------|--------------------------------|-----------------|
| 747477 | | FT 0018 | 8126042 | verificare sezione applicativa | FTGU 0032 |
| 1305785 | FORD | FTGU 0039 | 8644494 | verificare sezione applicativa | FT 0019 |
| 1589089 | | FT 0065 | 8644494 | verificare sezione applicativa | FTGU 0006 |
| 2472200 | verificare sezione applicativa | FT 0026 | 8651651 | verificare sezione applicativa | FT 0019 |
| 2472200 | verificare sezione applicativa | FT 0028 | 8651651 | verificare sezione applicativa | FTGU 0006 |
| 2770095 | verificare sezione applicativa | FT 0059 | 8651909 | verificare sezione applicativa | FT 0019 |
| 2770095 | verificare sezione applicativa | FTC 0058 | 8651909 | verificare sezione applicativa | FTGU 0006 |
| 3515966 | verificare sezione applicativa | FT 0072 | 9948760 | verificare sezione applicativa | FT 0067 |
| 3515966 | verificare sezione applicativa | FTGU 0032 | 9948760 | verificare sezione applicativa | FT 0068 |
| 3515996 | verificare sezione applicativa | FT 0072 | 9948806 | verificare sezione applicativa | FT 0067 |
| 3515996 | verificare sezione applicativa | FTGU 0032 | 9948806 | verificare sezione applicativa | FT 0068 |
| 4431722 | verificare sezione applicativa | FT 0037 | 9948806 | verificare sezione applicativa | FT 0078 |
| 4431722 | verificare sezione applicativa | FTGU 0018 | 9949073 | | FT 0016 |
| 4504048 | verificare sezione applicativa | FT 0037 | 13397252 | | FT 0017 |
| 4504048 | verificare sezione applicativa | FTGU 0018 | 24205416 | verificare sezione applicativa | FT 0019 |
| 4567070 | verificare sezione applicativa | FT 0038 | 24205416 | verificare sezione applicativa | FTGU 0006 |
| 4567070 | verificare sezione applicativa | FT 0039 | 24234281 | | FTGU 0017 |
| 4567070 | verificare sezione applicativa | FTGU 0019 | 24722100 | | FT 0027 |
| 4626449 | verificare sezione applicativa | FT 0038 | 25225800 | | FTGU 0016 |
| 4626449 | verificare sezione applicativa | FT 0039 | 050121240 | verificare sezione applicativa | FT 0032 |
| 4626449 | verificare sezione applicativa | FTGU 0019 | 050121240 | verificare sezione applicativa | FTC 0002 |
| 4799507 | CHRYSLER | FT 0013 | 050121240 | verificare sezione applicativa | FTGU 0014 |
| 4799662 | CHRYSLER | FT 0014 | 52118789 | verificare sezione applicativa | FT 0036 |
| 4807044 | | FT 0041 | 52118789 | verificare sezione applicativa | FTGU 0032 |
| 5164553 | | FT 0041 | 96015015 | | FTGU 0005 |
| 8123042 | verificare sezione applicativa | FT 0072 | 96015432 | | FT 0018 |
| 8123042 | verificare sezione applicativa | FTGU 0032 | 96041844 | verificare sezione applicativa | FT 0026 |
| 8126042 | verificare sezione applicativa | FT 0072 | 96041844 | verificare sezione applicativa | FT 0028 |

NUMBER FINDER FILTRI TRASMISSIONE 2018



| CODICI O.E. | NOTE | RIFERIMENTO BSB | CODICI O.E. | NOTE | RIFERIMENTO BSB |
|-------------|--------------------------------|---------------------|-------------|--------------------------------|-----------------|
| 96041861 | | FTGU 0011 | 1693770995 | | FT 0061 |
| 96042915 | | FT 0027 | 1693771195 | | FT 0061 |
| 24722200 | verificare sezione applicativa | FT 0026 | 1693771295 | | FT 0061 |
| 24722200 | verificare sezione applicativa | FT 0028 | 1693771395 | | FT 0061 |
| 0501005388 | | FTGU 0010 | 2202710180 | | FTGU 0028 |
| 0501005998 | | FT 0024 | 2202710380 | | FTGU 0028 |
| 0501211043 | OEM ZF | FT 0001 | 2202770095 | | FT 0062 |
| 0501212401 | OEM ZF | FT 0004 | 2202770395 | | FT 0062 |
| 0501212401 | verificare sezione applicativa | FTC 0002 | 2202770695 | | FT 0062 |
| 0501213359 | verificare sezione applicativa | FT 0033 | 2212770095 | | FT 0062 |
| 0501213359 | verificare sezione applicativa | FTC 0002 | 2212770195 | | FT 0062 |
| 0501216243 | | FTC 0002 | 2411510010 | verificare sezione applicativa | FT 0026 |
| 0501216244 | OEM ZF | FT 0004 | 2411510010 | verificare sezione applicativa | FT 0028 |
| 0501216244 | verificare sezione applicativa | FTC 0002 | 2411753370 | | FT 0027 |
| 0501216272 | | FTC 0002 | 2411757127 | verificare sezione applicativa | FTC 0002 |
| 0501321556 | | FTC 0002 | 2411757127 | verificare sezione applicativa | FTK 0037 |
| 1019222019 | | FT 0016 | 2452333903 | verificare sezione applicativa | FTC 0002 |
| 1056303031 | | FTGU 0008 | 2452333903 | verificare sezione applicativa | FTK 0037 |
| 1058000026 | | FT 0025 | 3516821010 | | FTGU 0034 |
| 1087298052 | OEM ZF | FTK 0036 | 3516852010 | | FTGU 0035 |
| 1402710080 | verificare sezione applicativa | FT 0059 | 3533006010 | verificare sezione applicativa | FT 0074 |
| 1402710080 | verificare sezione applicativa | FTC 0058 | 3533006010 | verificare sezione applicativa | FT 0075 |
| 1402710280 | | FTGU 0024 | 3533021020 | verificare sezione applicativa | FT 0074 |
| 1402770095 | MERCEDES BENZ | FT 0059 + FTGU 0024 | 3533021020 | verificare sezione applicativa | FT 0075 |
| 1683710280 | | FTGU 0025 | 3533028010 | verificare sezione applicativa | FT 0074 |
| 1683770395 | MERCEDES BENZ | FT 0060 | 3533028010 | verificare sezione applicativa | FT 0075 |
| 1693710480 | | FTGU 0027 | 4632122040 | verificare sezione applicativa | FT 0056 |
| 1693713580 | | FTGU 0026 | 4632122040 | verificare sezione applicativa | FTGU 0023 |

NUMBER FINDER FILTRI TRASMISSIONE 2018



| CODICI O.E. | NOTE | RIFERIMENTO BSB | CODICI O.E. | NOTE | RIFERIMENTO BSB |
|-------------|--------------------------------|---------------------|-------------|--------------------------------|-----------------|
| 4632139010 | verificare sezione applicativa | FT 0054 | 24117536387 | verificare sezione applicativa | FTC 0002 |
| 4632139010 | verificare sezione applicativa | FT 0055 | 24117543484 | | FTGU 0015 |
| 4632139010 | verificare sezione applicativa | FTGU 0022 | 24117543550 | verificare sezione applicativa | FT 0033 |
| 7141370003 | FORD | FT 0079 | 24117543550 | verificare sezione applicativa | FTC 0002 |
| 7700107587 | | FT 0044 | 24117557069 | | FT 0027 |
| 7701467106 | | FT 0044 | 24117557070 | verificare sezione applicativa | FT 0026 |
| 13327788700 | | FT 0018 | 24117557070 | verificare sezione applicativa | FT 0027 |
| 21111423587 | | FTGU 0011 | 24117557070 | verificare sezione applicativa | FT 0028 |
| 24101423380 | | FTGU 0007 | 24117557071 | verificare sezione applicativa | FT 0026 |
| 24111215488 | | FTGU 0004 | 24117557071 | verificare sezione applicativa | FT 0028 |
| 24111218899 | | FT 0018 | 24117557671 | verificare sezione applicativa | FT 0026 |
| 24111422676 | | FTGU 0009 | 24117557671 | verificare sezione applicativa | FT 0028 |
| 24111423604 | verificare sezione applicativa | FT 0026 | 24117566356 | | FTGU 0001 |
| 24111423604 | verificare sezione applicativa | FT 0028 | 24117571217 | OEM ZF | FT 0004 |
| 24117508517 | verificare sezione applicativa | FT 0026 | 24117571227 | OEM ZF | FT 0003 |
| 24117508517 | verificare sezione applicativa | FT 0028 | 24117593565 | | FT 0034 |
| 24117510011 | | FT 0027 | 24152333825 | verificare sezione applicativa | FT 0026 |
| 24117510012 | | FT 0027 | 24152333825 | verificare sezione applicativa | FT 0028 |
| 24117518741 | verificare sezione applicativa | FT 0043 + FTGU 0020 | 24152333903 | OEM ZF | FT 0003 |
| 24117518741 | verificare sezione applicativa | FTGU 0020 + FT 0043 | 24152333907 | OEM ZF | FT 0004 |
| 24117519359 | OEM ZF | FT 0003 | 24152333907 | verificare sezione applicativa | FTC 0002 |
| 24117522923 | OEM ZF | FT 0003 | 24311218550 | | FT 0017 |
| 24117524707 | | FTGU 0011 | 24311218571 | | FT 0017 |
| 24117533699 | verificare sezione applicativa | FT 0026 | 24341215544 | | FT 0017 |
| 24117533699 | verificare sezione applicativa | FT 0027 | 24341421200 | | FT 0025 |
| 24117533699 | verificare sezione applicativa | FT 0028 | 24341422419 | | FT 0025 |
| 24117533700 | | FT 0027 | 24341422673 | | FT 0025 |
| 24117536387 | OEM ZF | FT 0004 | 24341423376 | | FT 0022 |

NUMBER FINDER FILTRI TRASMISSIONE 2018



| CODICI O.E. | NOTE | RIFERIMENTO BSB |
|-------------|--------------------------------|-----------------|
| 24347566358 | | FT 0007 |
| 018325433E | | FT 0017 |
| 01J301519 | | FT 0005 |
| 01L325429 | | FT 0025 |
| 01V321371 | | FTGU 0008 |
| 01V325429 | | FT 0023 |
| 02E305051B | | FT 0046 |
| 02E305051C | | FT 0046 |
| 02E325429 | | FT 0046 |
| 02E398051 | | FT 0046 |
| 04864505AB | verificare sezione applicativa | FT 0037 |
| 04864505AB | verificare sezione applicativa | FTGU 0018 |
| 05078555AA | | FTGU 0013 |
| 072640C | guarnizione in sughero e gomma | FTGU 0041 |
| 09A325429 | verificare sezione applicativa | FT 0051 |
| 09A325429 | verificare sezione applicativa | FTGU 0021 |
| 09D300038 | verificare sezione applicativa | FT 0073 |
| 09D300038 | verificare sezione applicativa | FTGU 0033 |
| 09D321371 | | FTGU 0033 |
| 09D325429 | verificare sezione applicativa | FT 0073 |
| 09D325429 | verificare sezione applicativa | FTGU 0033 |
| 09D325435 | | FT 0073 |
| 09G321370 | | FTGU 0001 |
| 09G325429 | | FT 0006 |
| 09K321370 | | FTGU 0001 |
| 09L321371A | verificare sezione applicativa | FTC 0002 |
| 09L321371A | verificare sezione applicativa | FTGU 0014 |
| 09L325429 | verificare sezione applicativa | FT 0032 |

| CODICI O.E. | NOTE | RIFERIMENTO BSB |
|---------------|--------------------------------|-----------------|
| 09L325429 | verificare sezione applicativa | FTC 0002 |
| 0AW301463C | | FTGU 0040 |
| 0AW301516C | verificare sezione applicativa | FT 0008 |
| 0AW301516C | verificare sezione applicativa | FT 0009 |
| 0AW301516H | | FT 0008 |
| 0AW301519C | | FT 0080 |
| 0B5325330A | verificare sezione applicativa | FT 0010 |
| 0B5325330A | verificare sezione applicativa | FT 0011 |
| 0B5325330A | verificare sezione applicativa | FTGU 0002 |
| 0B5325429E | verificare sezione applicativa | FT 0010 |
| 0B5325429E | verificare sezione applicativa | FT 0011 |
| 0B5325429E | verificare sezione applicativa | FTGU 0002 |
| 0BH325159 | | FT 0012 |
| 0BH325183B | | FT 0012 |
| 0C8321371 | | FTGU 0038 |
| 0C8325435 | | FT 0045 |
| 168018555AA | | FT 0031 |
| 1683770395S1 | | FT 0077 |
| 1L2Z7A098AC | verificare sezione applicativa | FT 0029 |
| 1L2Z7A098AC | verificare sezione applicativa | FT 0030 |
| 1L2Z7A098AC | verificare sezione applicativa | FTGU 0012 |
| 24117510012S1 | | FT 0027 |
| 24117533699S1 | | FT 0027 |
| 24341422419S | | FT 0025 |
| 24420P4V003 | | FT 0049 |
| 2464324AC | verificare sezione applicativa | FT 0036 |
| 2464324AC | verificare sezione applicativa | FTGU 0032 |
| 25420PAX003 | | FT 0050 |

NUMBER FINDER FILTRI TRASMISSIONE 2018



| CODICI O.E. | NOTE | RIFERIMENTO BSB |
|---------------|--------------------------------|-------------------------------|
| 317288Y000 | verificare sezione applicativa | FT 0020 |
| 317288Y000 | verificare sezione applicativa | FT 0021 |
| 3172897X00 | verificare sezione applicativa | FT 0070 |
| 3172897X00 | verificare sezione applicativa | FTGU 0030 |
| 3172897X00 | verificare sezione applicativa | FTGU 0031 |
| 31728AA130 | | FT 0071 |
| 3178PW001 | verificare sezione applicativa | FT 0051 |
| 3178PW001 | verificare sezione applicativa | FTGU 0021 |
| 353300W010 | verificare sezione applicativa | FT 0074 |
| 353300W010 | verificare sezione applicativa | FT 0075 |
| 38325KA010 | verificare sezione applicativa | FT 0067 |
| 38325KA010 | verificare sezione applicativa | FT 0068 |
| 38DGG006 | KIT | FT 0013 + FT 0014 + FTGU 0041 |
| 480029A | verificare sezione applicativa | FT 0013 |
| 480029A | verificare sezione applicativa | FT 0014 |
| 480029A | guarnizione in fibra | FTGU 0003 |
| 480029AA | verificare sezione applicativa | FT 0014 |
| 480029AA | verificare sezione applicativa | FT 0015 |
| 480029AA | guarnizione in fibra | FTGU 0003 |
| 5073878AA | verificare sezione applicativa | FT 0059 |
| 5073878AA | verificare sezione applicativa | FTC 0058 |
| 52108325AA | | FT 0059 |
| 60270F0990080 | | FT 0042 |
| A1402770095 | MERCEDES BENZ | FT 0059 + FTGU 0024 |
| A1683710280 | | FTGU 0025 |
| A1683770395 | | FT 0077 |
| A2463770495 | verificare sezione applicativa | FT 0063 |
| A2463770495 | OEM MERCEDES | FT 0064 |

| CODICI O.E. | NOTE | RIFERIMENTO BSB |
|-------------|--------------------------------|---------------------|
| A2463770495 | verificare sezione applicativa | FTGU 0029 |
| A2463771400 | verificare sezione applicativa | FT 0063 |
| A2463771400 | OEM MERCEDES | FT 0064 |
| A2463771400 | verificare sezione applicativa | FTGU 0029 |
| A2463772400 | verificare sezione applicativa | FT 0063 |
| A2463772400 | OEM MERCEDES | FT 0064 |
| A2463772400 | verificare sezione applicativa | FTGU 0029 |
| E4LY7A098A | | FT 0017 |
| H182KIT | MANN + HUMMEL | FT 0059 + FTGU 0024 |
| JLM20216 | | FT 0025 |
| MD758684 | verificare sezione applicativa | FT 0053 |
| MD758684 | verificare sezione applicativa | FT 0054 |
| MD758684 | verificare sezione applicativa | FTGU 0022 |
| MR350441 | verificare sezione applicativa | FT 0053 |
| MR350441 | verificare sezione applicativa | FT 0054 |
| MR350441 | verificare sezione applicativa | FTGU 0022 |
| MR357710 | verificare sezione applicativa | FT 0056 |
| MR357710 | verificare sezione applicativa | FTGU 0023 |



Istruzioni per il Montaggio della Coppa Olio del Cambio Automatico

5HP / 6HP

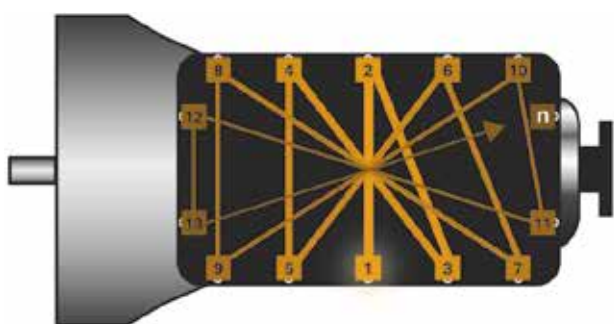
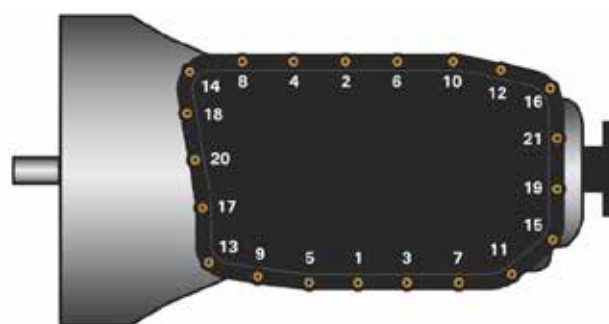

Fig 1: Schematic representation of the bolting sequence



Example: Bolting sequence



Loosen or tighten oil pan bolts: crosswise from the center outwards (Fig. 1).
First screw in the bolts by hand, then tighten in the correct order with the correct torque. Follow the instructions issued by the vehicle manufacturer.

| | Oil pan | | |
|-------------------|---------------|-----------------------|---------------|
| Material | Aluminium | Plastic | Steel plate |
| Tightening torque | 4 Nm + 45° | 10 Nm | 12 Nm |
| Oil filter | Separate part | Integrated in oil pan | Separate part |

Tab. 2: Tightening torque



FILTRI FILTERS FILTRI FILTERS FILTRI FILTERS FILTRI FILTERS



BSB FILTRI s.r.l.

Via Del Commercio, 6
46035 Ostiglia (MN) Italia
Tel. +39 0386 801977 / 32760
Fax: +39 0386 32400
info@bsbfiltri.it
www.bsbfiltri.it